

REVESTIMIENTOS, CINTAS Y RECUBRIMIENTOS

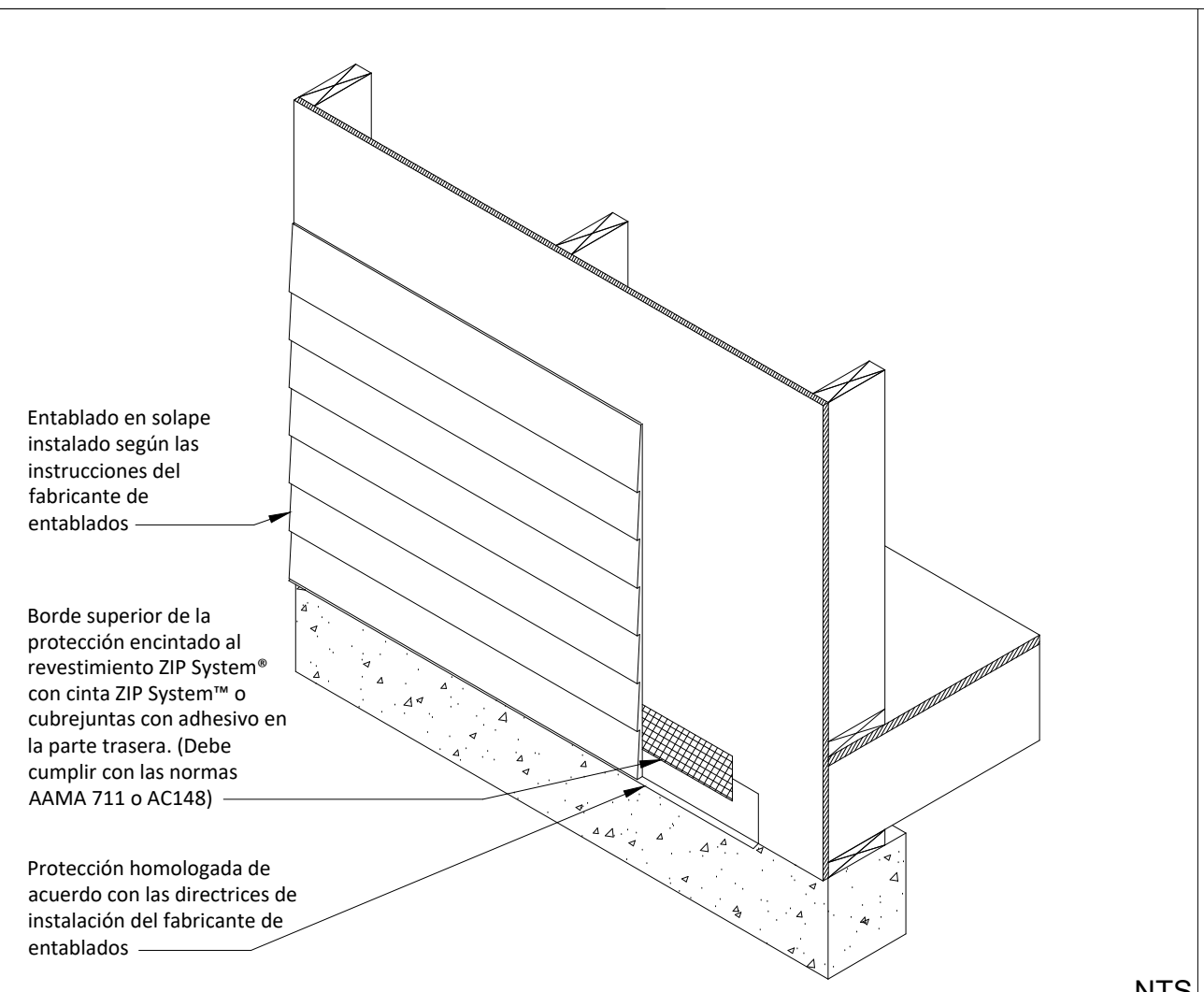
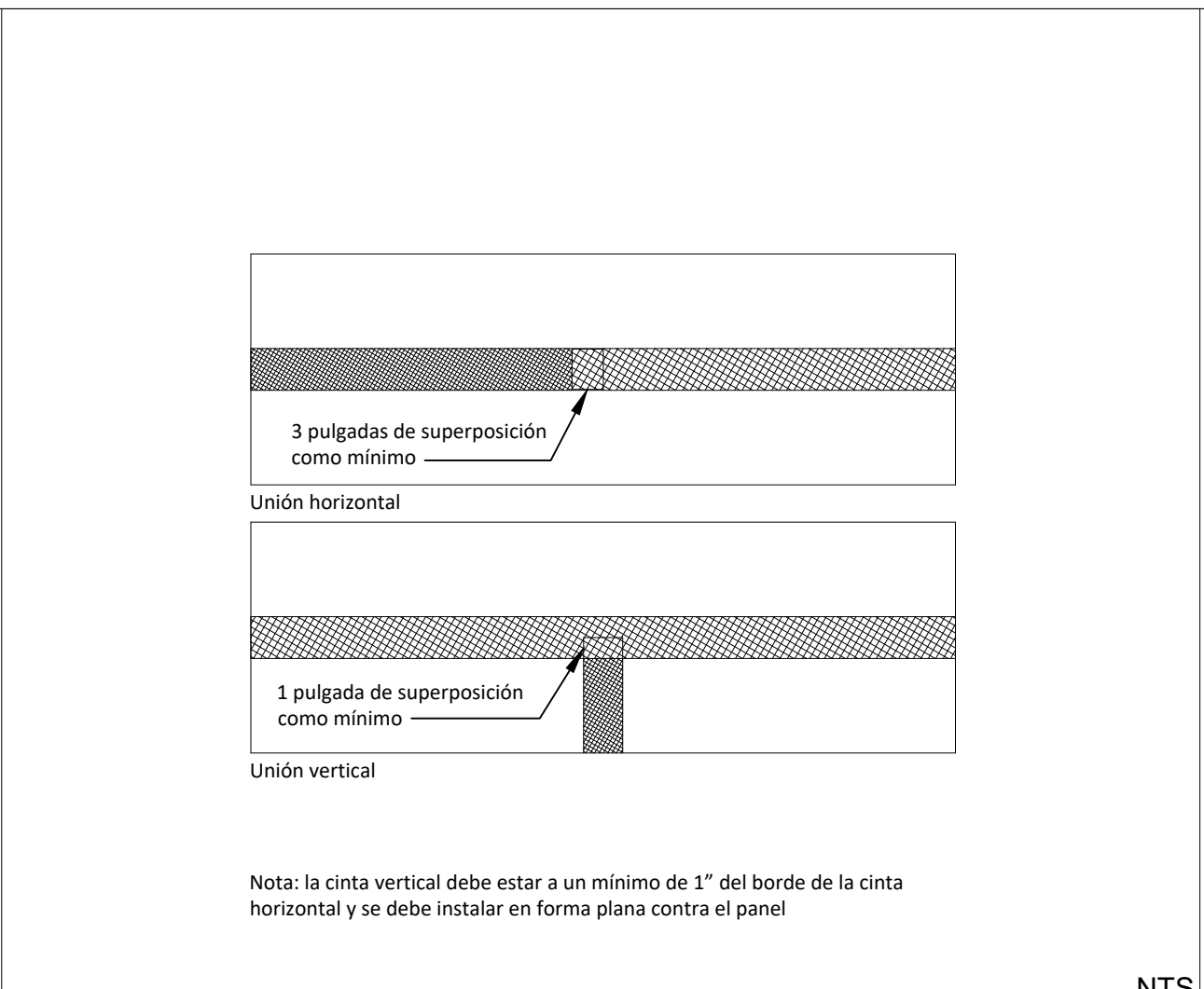
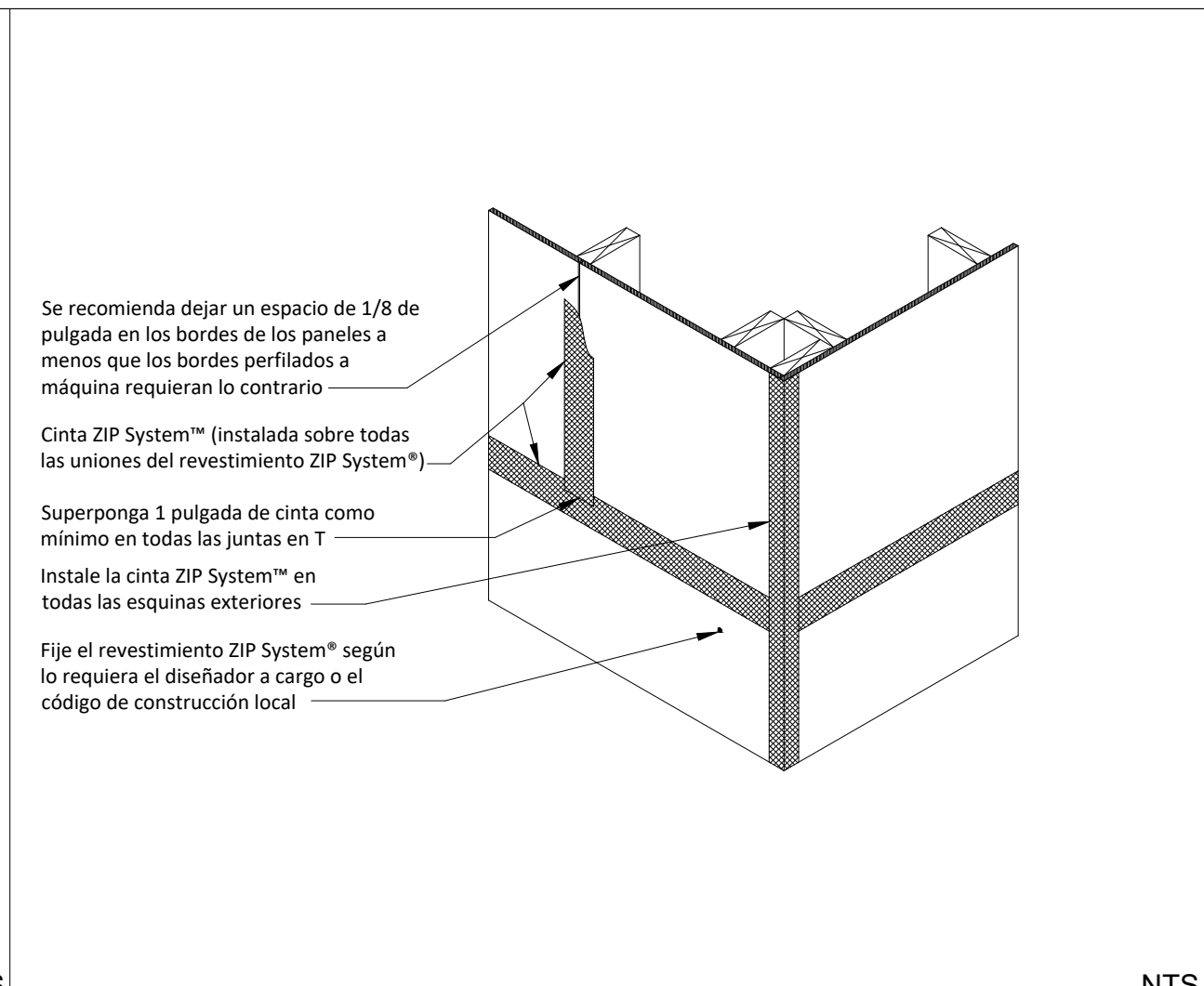
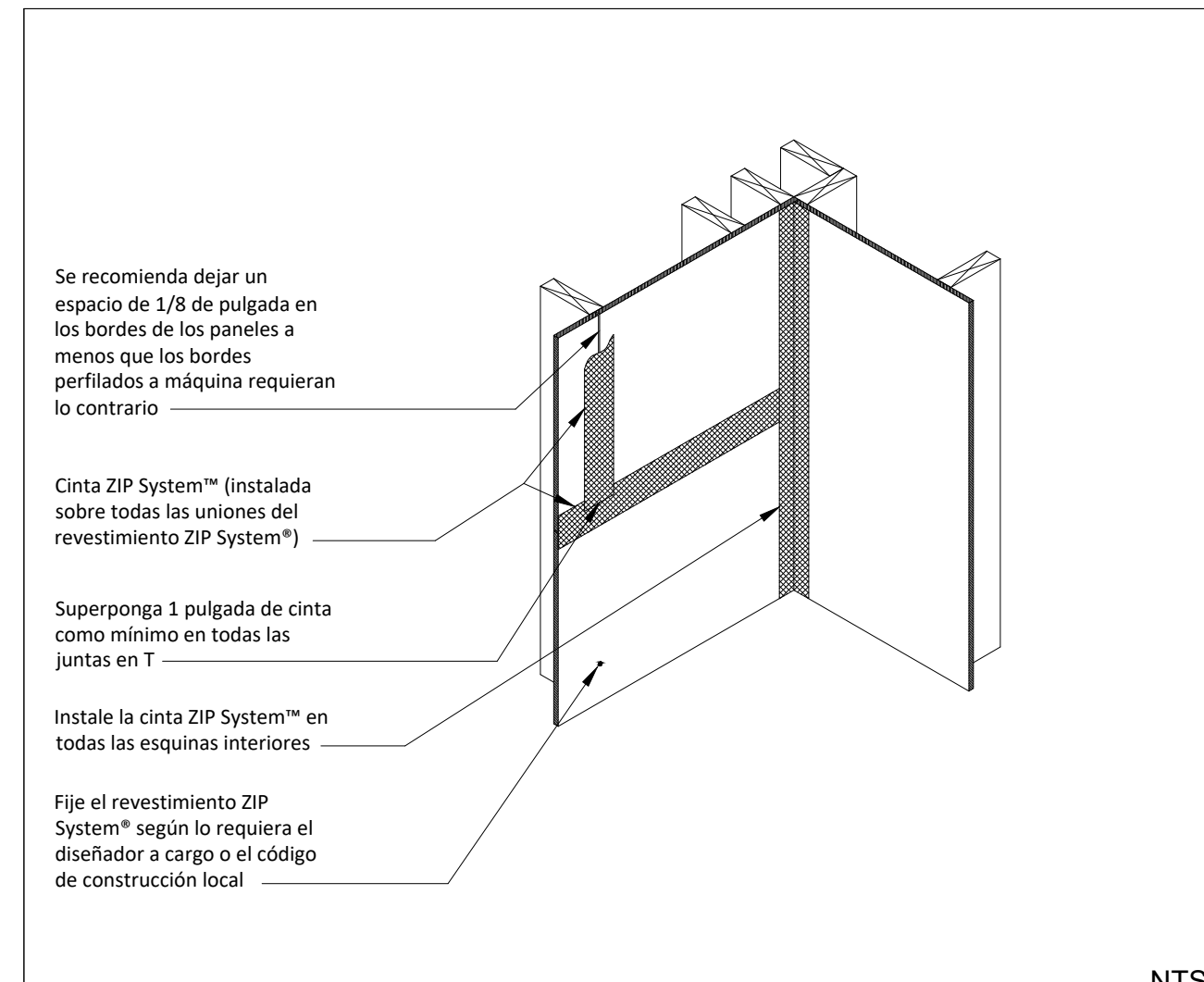

ZIP SYSTEM® SHEATHING GENERAL NOTES

EL REVESTIMIENTO ZIP SYSTEM® CONSISTE EN UN PANEL ESTRUCTURAL DISEÑADO PARA FUNCIONAR COMO PANEL DE REVESTIMIENTO ESTRUCTURAL Y COMO BARRERA RESISTENTE AL AGUA (WRB, POR SUS SIGLAS EN INGLÉS), LO QUE AGILIZA EL PROCESO DE INSTALACIÓN EN CONSTRUCCIONES DE TIPO V PARA APLICACIONES DE MURO/TECHO Y DE TIPO III PARA APLICACIONES DE TECHO. ZIP SYSTEM ESTÁ RECONOCIDO POR EL CÓDIGO COMO UNA WRB QUE SE APLICA EN MUROS CONFORME A LA NORMA ESR-1474 Y COMO BASE PARA TECHOS CONFORME A LA NORMA ESR-1473. TODAS LAS UNIONES DE LOS PANELES ZIP SYSTEM SE DEBEN ENCINTAR CON CINTA TAPAJUNTAS ZIP SYSTEM™ O CON PROTECCIÓN LÍQUIDA ZIP SYSTEM™. CUANDO SE APLIQUE LA CINTA TAPAJUNTAS, SE DEBE UTILIZAR UN RODILLO CON CABEZA DE GOMA. LOS PANELES DE REVESTIMIENTO ZIP SYSTEM SON PANELES ESTRUCTURALES DE MADERA (WSP, POR SU SIGLA EN INGLÉS) QUE CUMPLEN CON LAS NORMAS DEL DEPARTAMENTO DE COMERCIO PARA P5 2 ESTRUCTURAL 1, Y TIENEN AL MENOS EL MISMO RENDIMIENTO ESTRUCTURAL QUE UN WSP DE UN ESPESOR EQUIVALENTE. PARA OBTENER INFORMACIÓN SOBRE MUROS DE CORTE, CONSULTE EL CONSEJO TÉCNICO "CAPACIDAD DE CORTE DEL PANEL ESTRUCTURAL DE MADERA" (SHEAR CAPACITY OF WOOD STRUCTURAL PANEL) EN HUBERWOOD.COM. LOS PANELES ZIP SYSTEM ESTÁN DISPONIBLES CON LOS SIGUIENTES ESPESORES.

24/16, ESTRUCTURAL 1, 7/16" CATEGORÍA DE RENDIMIENTO

4'x8' | 4'x9' | 4'x10' | 4'x12'

4'x8' 1-1/8" | 4'x9' 1-1/8" | 4'x10' 1-1/8" | 4'x12' 1-1/8"

32/16, ESTRUCTURAL 1, 1/2" CATEGORÍA DE RENDIMIENTO

4'x8' | 4'x9' | 4'x10'

40/20, ESTRUCTURAL 1, 5/8" CATEGORÍA DE RENDIMIENTO

4'x8' | 4'x9' | 4'x10'

A CONTINUACIÓN SE ENCUENTRA UN RESUMEN DEL PROCESO DE INSTALACIÓN DEL REVESTIMIENTO ZIP SYSTEM. VISITE HUBERWOOD.COM PARA ACCEDER A TODO EL MANUAL DE INSTALACIÓN DE ZIP SYSTEM.

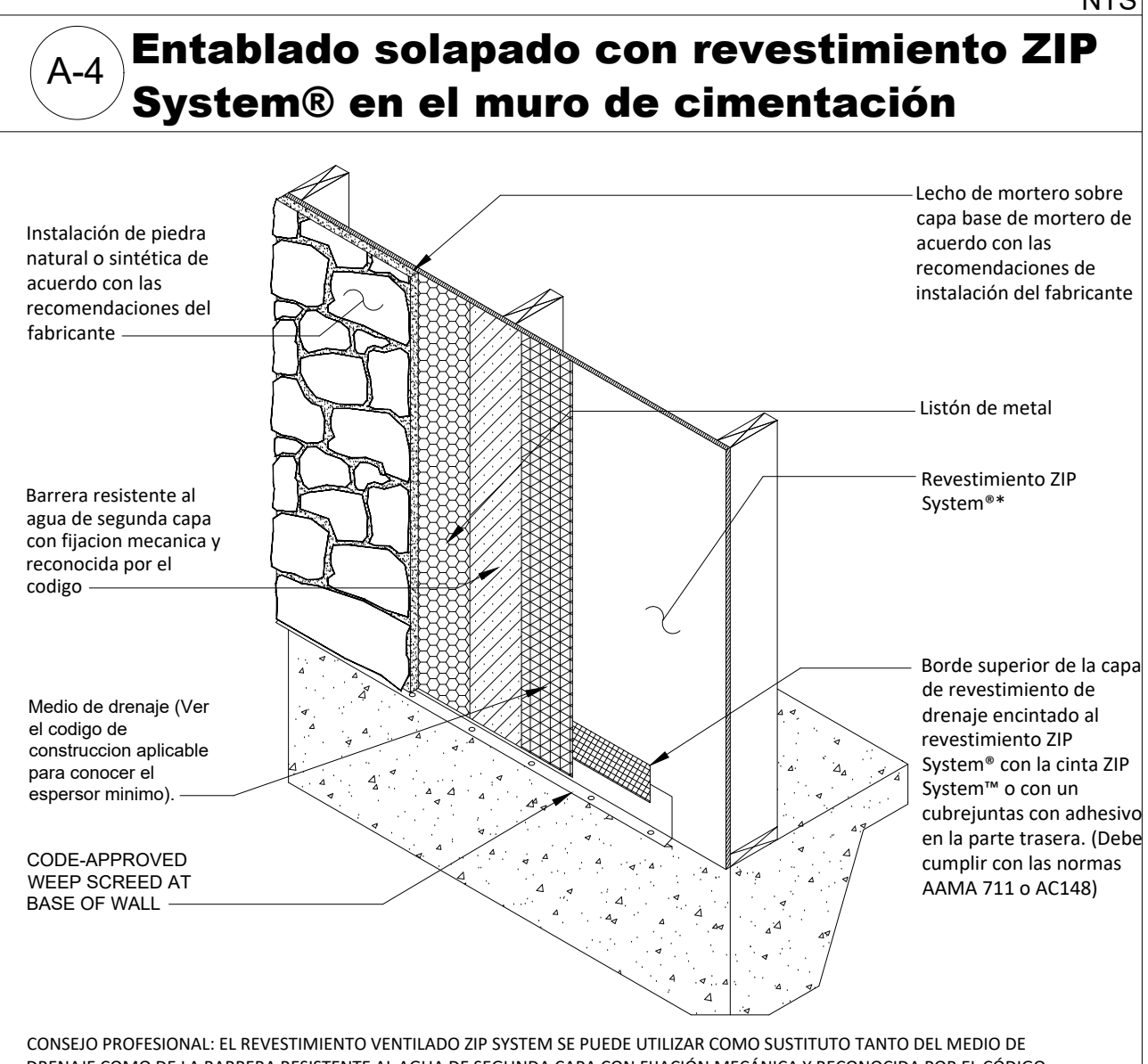
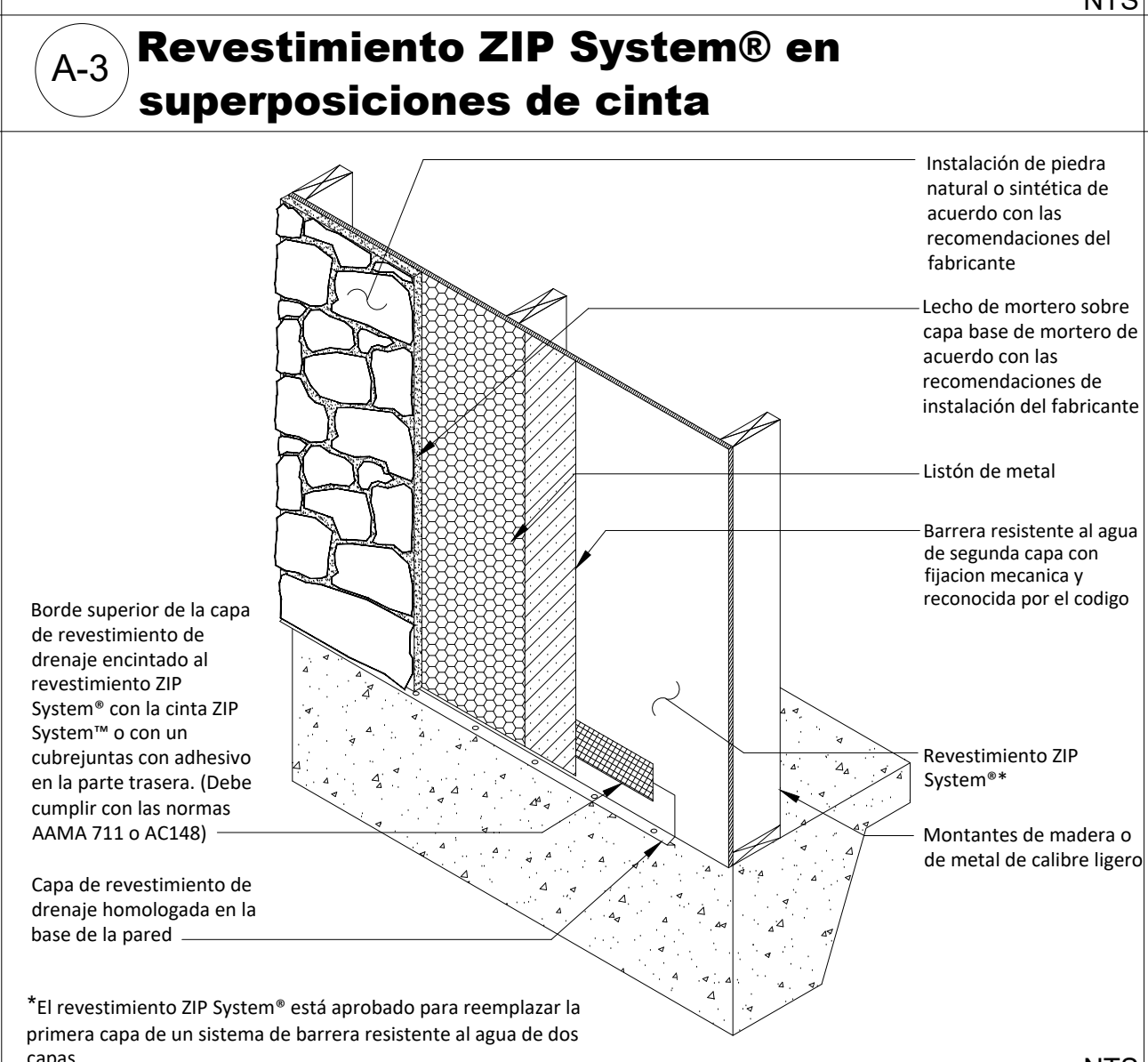
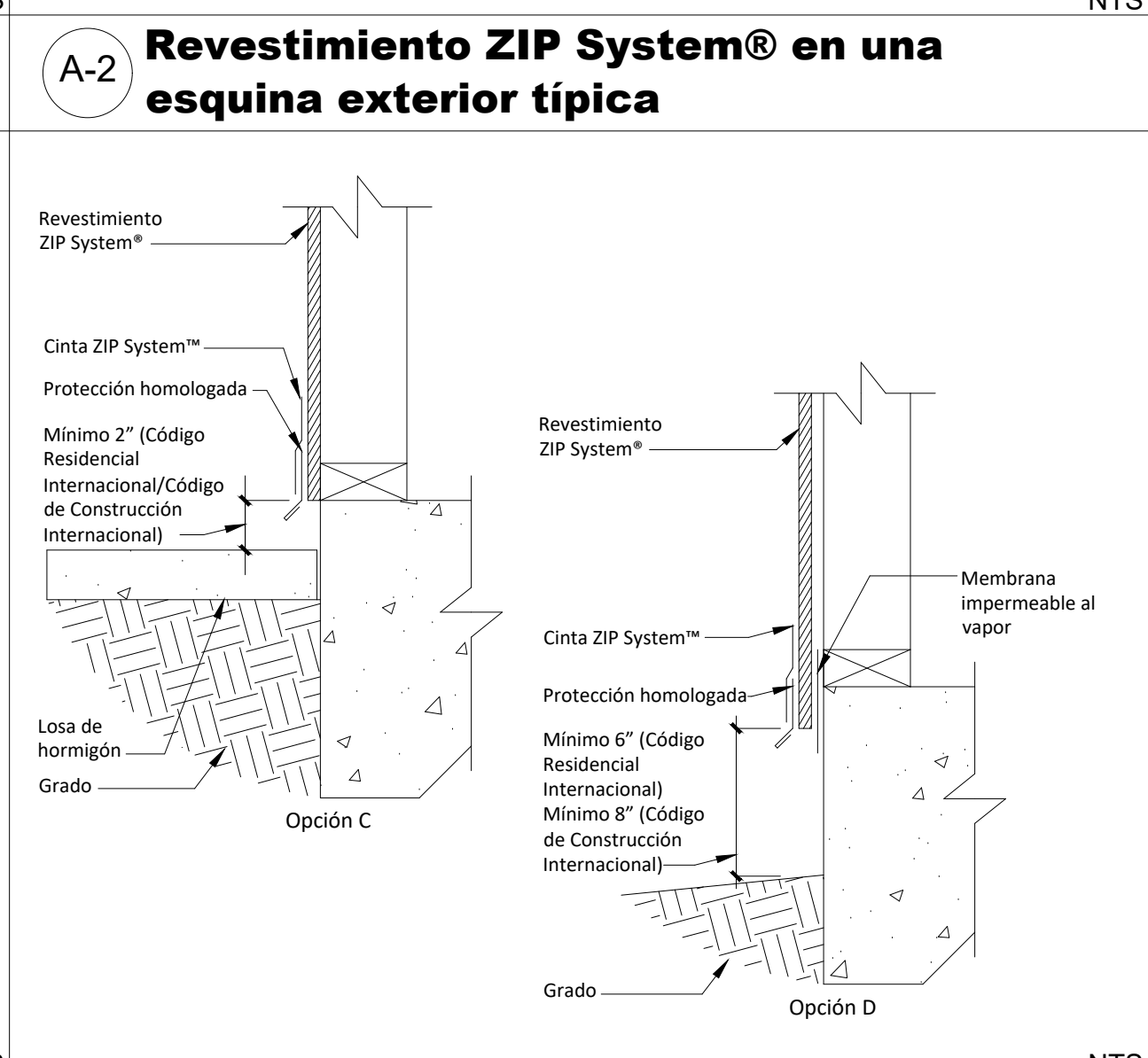
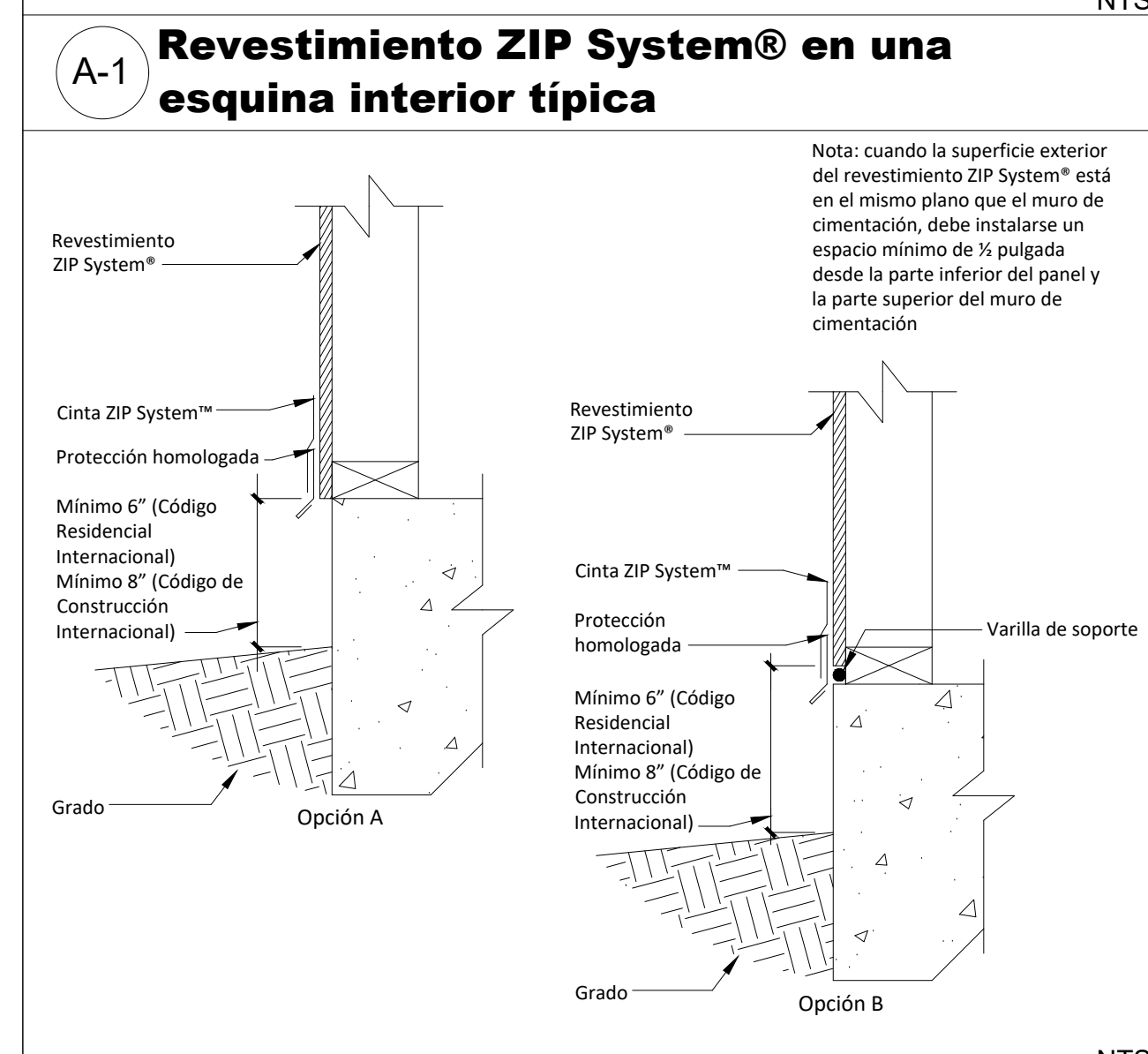

ZIP SYSTEM SHEATHING - WALL INSTALLATION INSTRUCTIONS

- INSTALE LOS PANELES ZIP SYSTEM CON LA BARRERA RESISTENTE AL AGUA HACIA AFUERA. LOS PANELES PUEDEN ORIENTARSE DE MANERA VERTICAL U HORIZONTAL. INSTALE BLOQUES CUANDO SE UTILICE COMO MURO DE CORTE, CONFORME A LOS PLANOS ESTRUCTURALES O LOS REQUISITOS DEL CÓDIGO LOCAL. ESPACIO ENTRE PANELES DE 1/8" COMO MÍNIMO.
- UNA LOS PANELES AL MARCO UTILIZANDO SUJETADORES RECONOCIDOS POR EL CÓDIGO Y UN ESPACIADO MÁXIMO DE 6" DE CENTRO A CENTRO A LO LARGO DE LOS BORDES APOYADOS Y DE 12" DE CENTRO A CENTRO EN LOS SOPORTES INTERMEDIOS. EL CONTRATISTA GENERAL TIENE LA RESPONSABILIDAD DE VERIFICAR QUE TANTO EL TIPO COMO EL ESPACIADO DE LOS SUJETADORES SEAN LOS CORRECTOS. PODRÍA SER NECESARIO UTILIZAR UNA SUJECCIÓN MÁS AJUSTADA EN FUNCIÓN DE LOS REQUISITOS ESTRUCTURALES. EL CONTRATISTA GENERAL TIENE LA RESPONSABILIDAD DE GARANTIZAR QUE SE CORRIJAN LOS SUJETADORES PERFORADOS EN EXCESO Y LOS CLAVOS EXPUESTOS
- APLIQUE CINTA TAPAJUNTAS ZIP SYSTEM SOBRE TODAS LAS UNIONES, ASEGURÁNDOSE DE QUE LA CINTA ESTÉ CENTRADA SOBRE LA UNIÓN A MENOS DE ±1/2". UTILICE UN RODILLO DE GOMA PARA APLICAR UNA PRESIÓN ADECUADA SOBRE LA CINTA Y ALISAR CUALQUIER ARRUGA.
- LOS EMPALMES VERTICALES Y HORIZONTALES DE LA CINTA DEBEN SUPERPONERSE 3" COMO MÍNIMO. EN LAS JUNTAS EN T, LOS TROZOS DE CINTA DEBEN SUPERPONERSE 1" COMO MÍNIMO.

DISCLAIMER

LOS DETALLES QUE SE MUESTRAN EN ESTA PÁGINA SON LOS HABITUALES Y TIENEN FINES GENERALES. VISITE HUBERWOOD.COM PARA OBTENER MÁS INFORMACIÓN SOBRE CUBIERTAS ACABADAS PARA MUROS, DETALLES Y APLICACIONES. ALGUNOS DETALLES NO SON REQUISITOS, SINO RECOMENDACIONES DE HEW; CONSULTE EL MANUAL DE INSTALACIÓN DE ZIP SYSTEM PARA OBTENER MÁS INFORMACIÓN. EN HUBERWOOD.COM ENCONTRARÁ UNA BIBLIOTECA DE DETALLES Y CONSEJOS TÉCNICOS.

FOR ADDITIONAL QUESTIONS CONTACT US BY EMAIL AT TECHQUESTIONS@HUBER.COM OR BY PHONE AT 1-800-933-9220 EXT. 2716

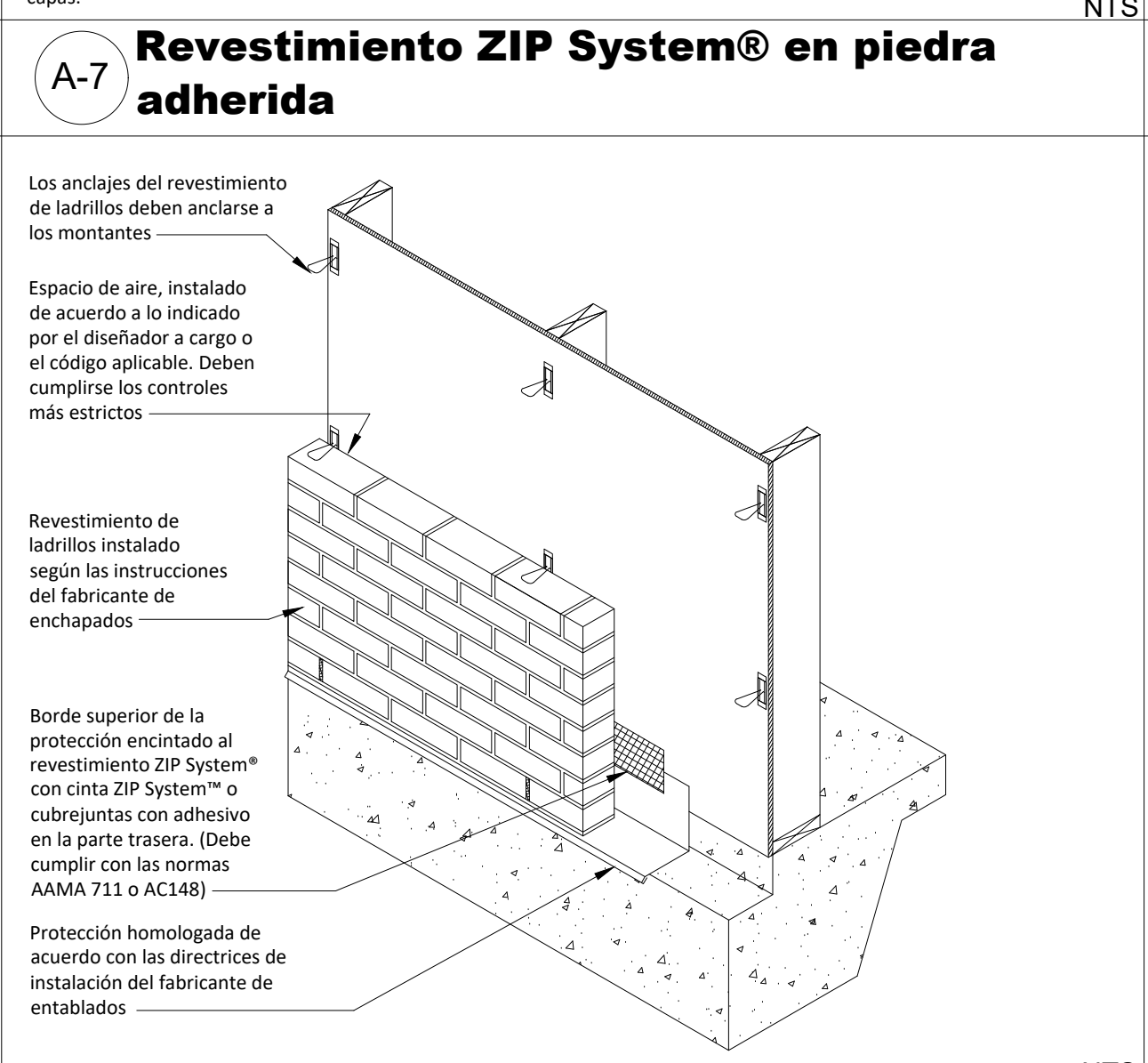
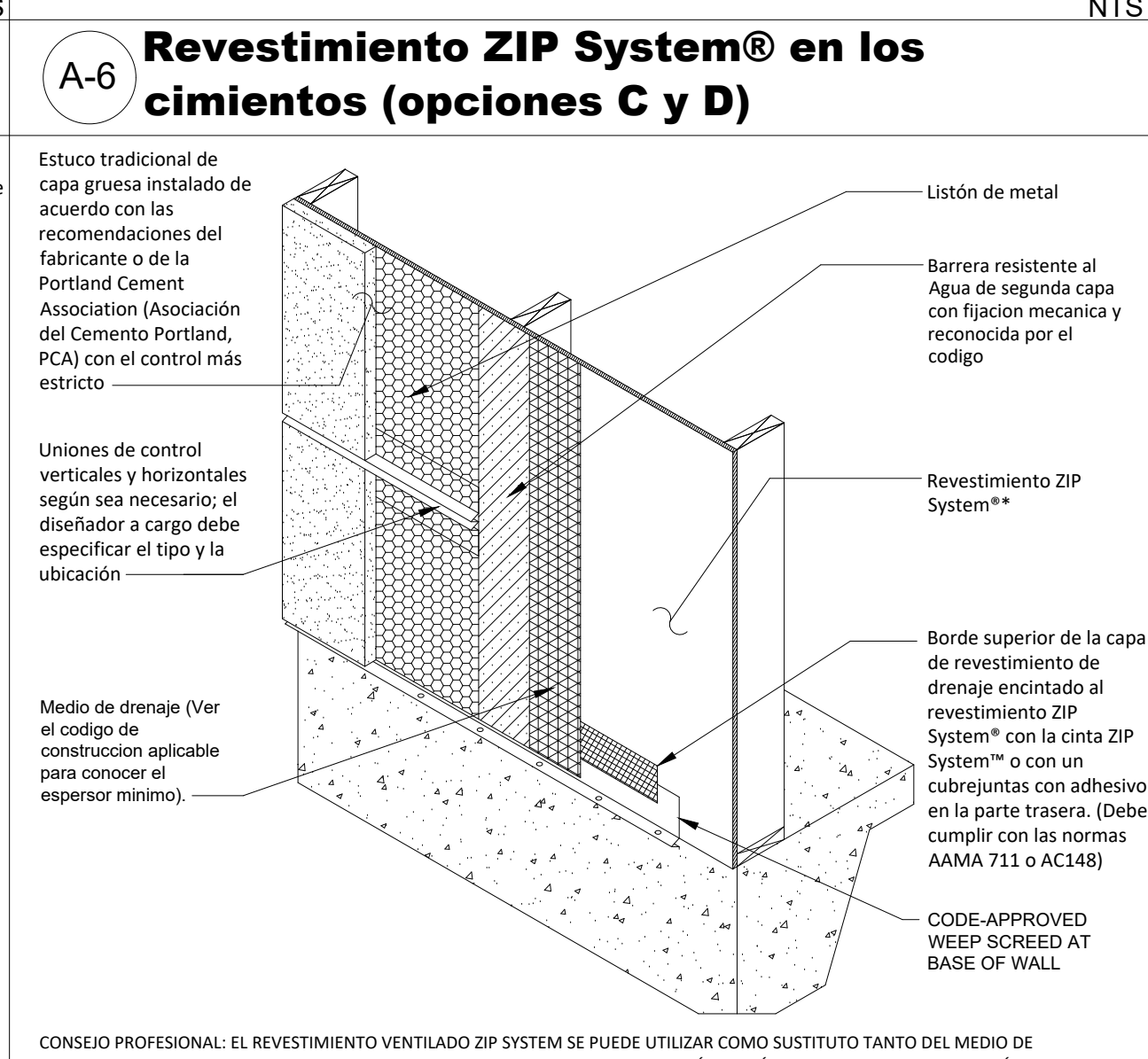
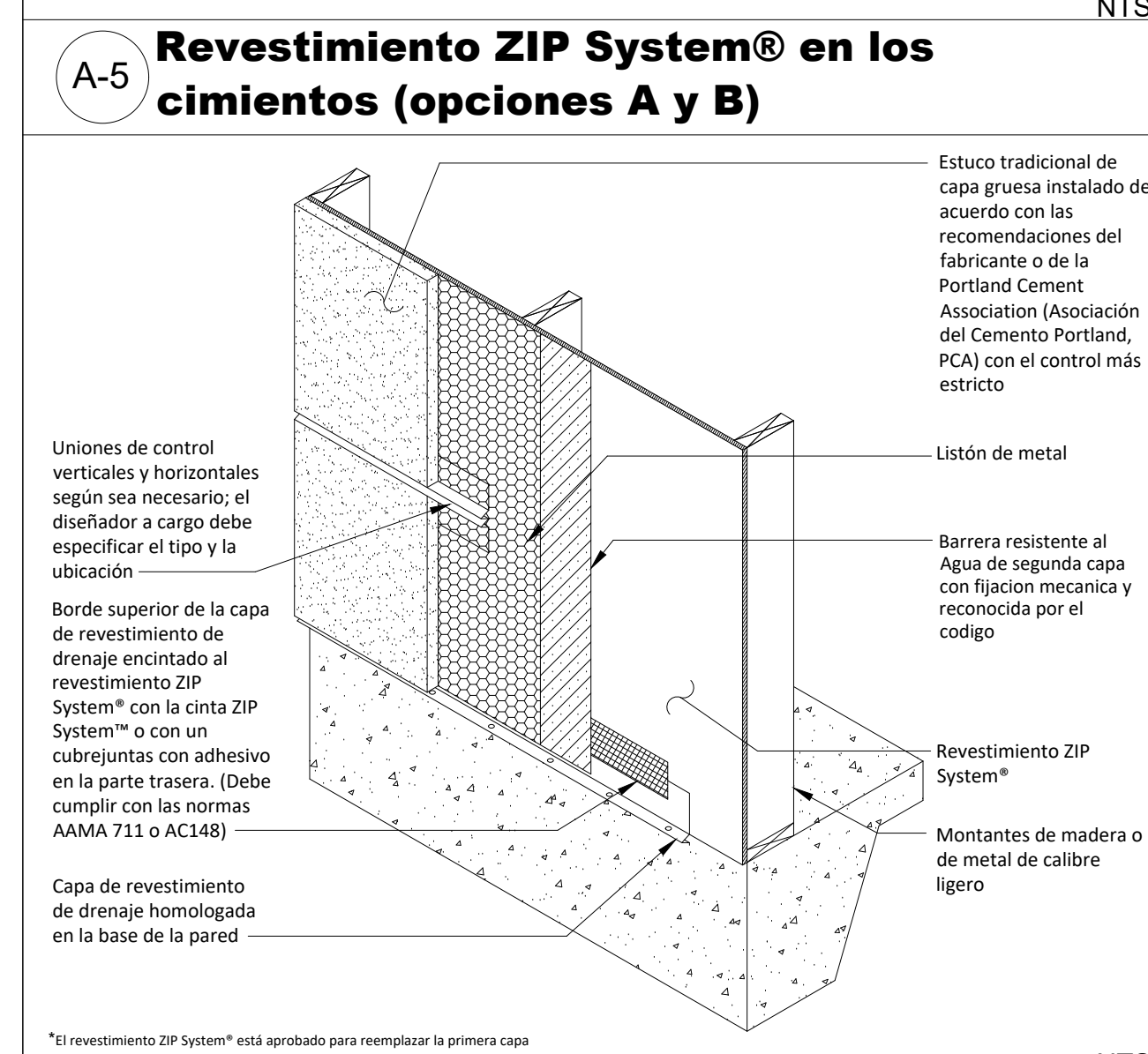

HUBER ENGINEERED WOODS, LLC
10925 DAVID TAYLOR DRIVE
SUITE 300
CHARLOTTE, NC 28262

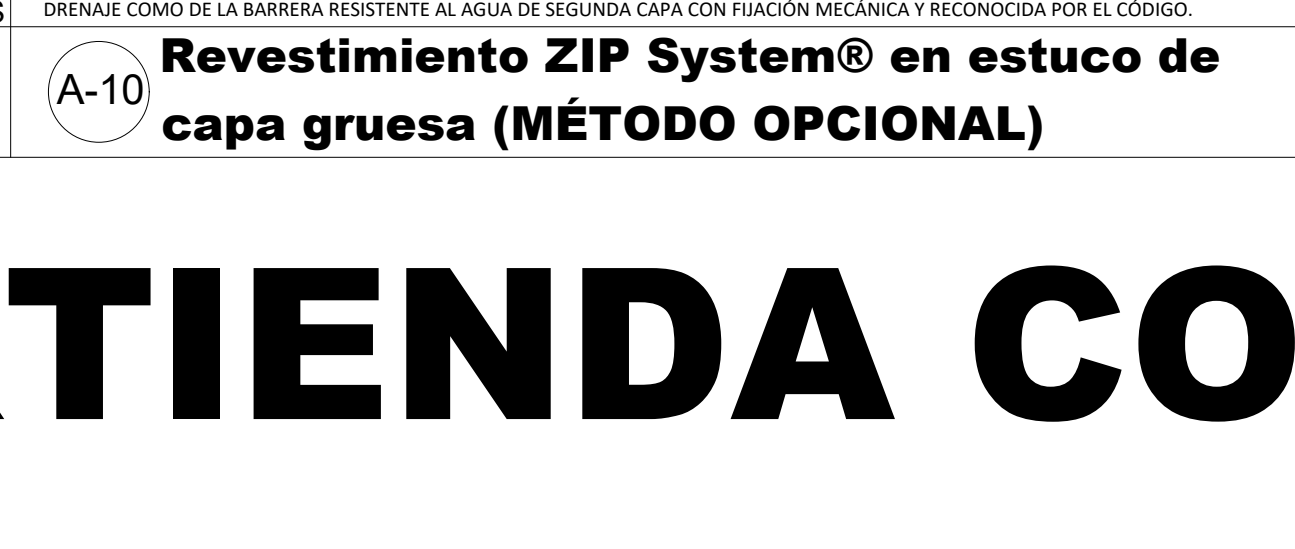
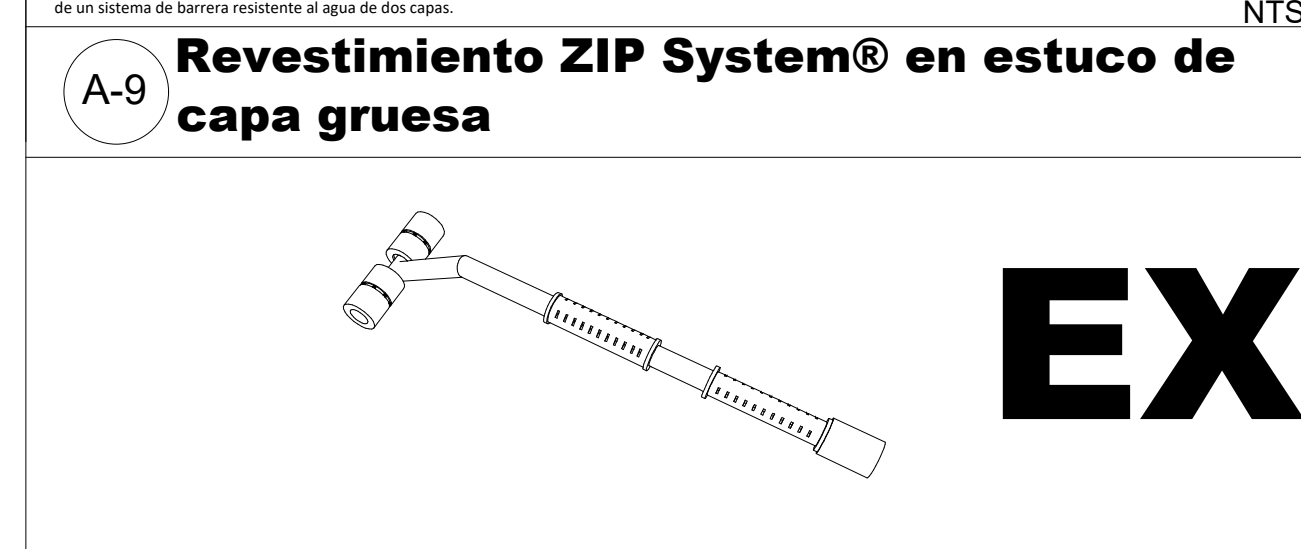

EXTIENDA CON RODILLO LA CINTA

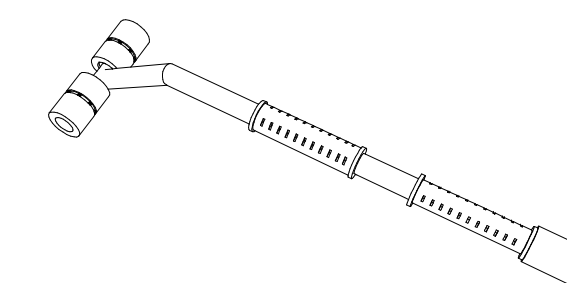
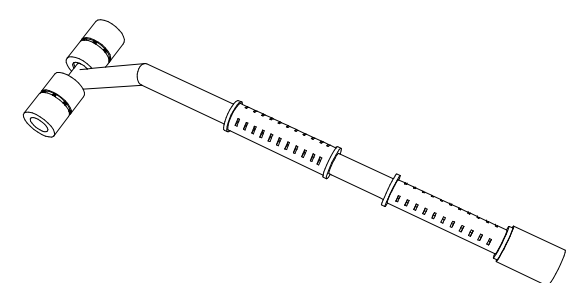

TRANSICIONES Y PERFORACIONES MECANICÁS/ELÉCTRICAS/DE PLOMERÍA

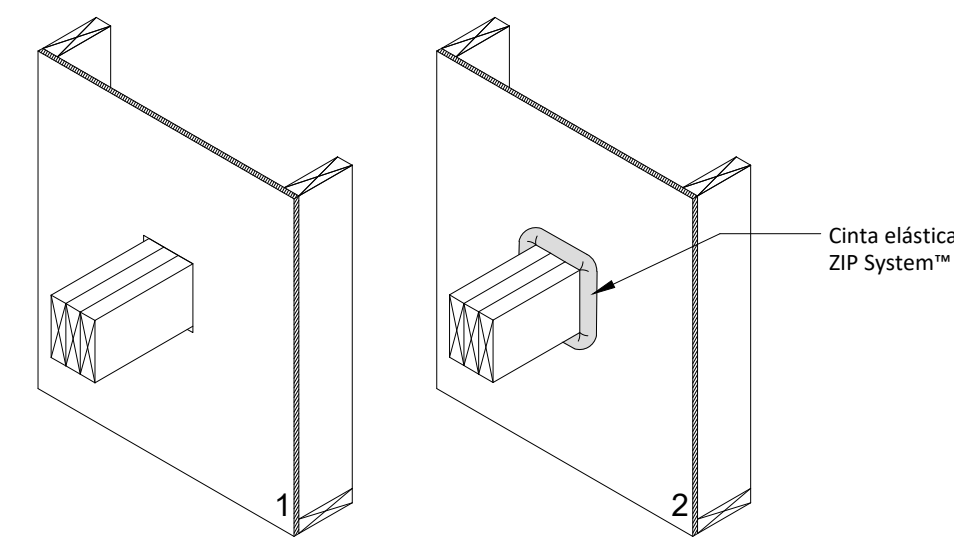

B-1 Revestimiento ZIP System® en perforación típica de vigas o rectangular

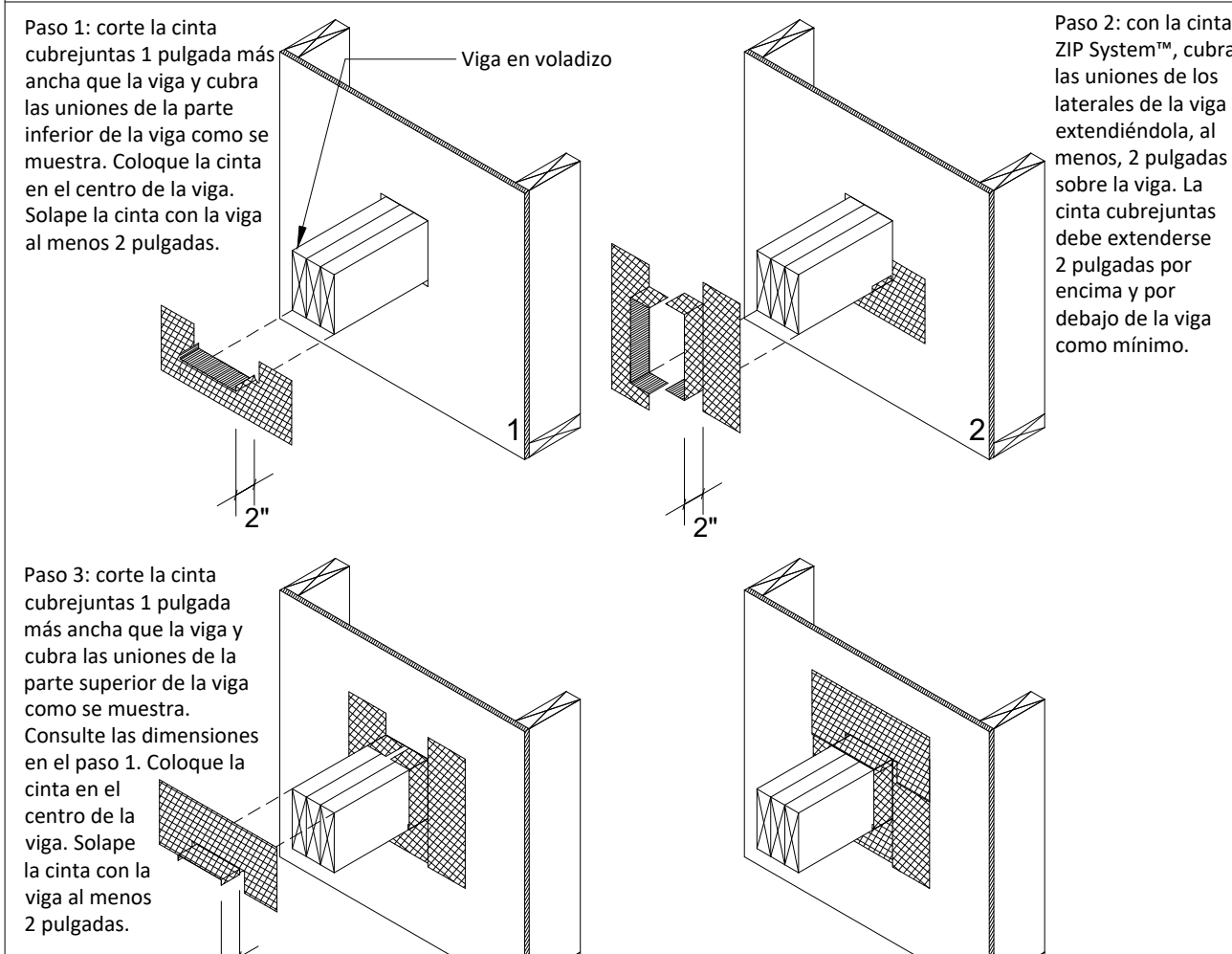

B-5 Revestimiento ZIP System® en perforación típica de vigas o rectangular

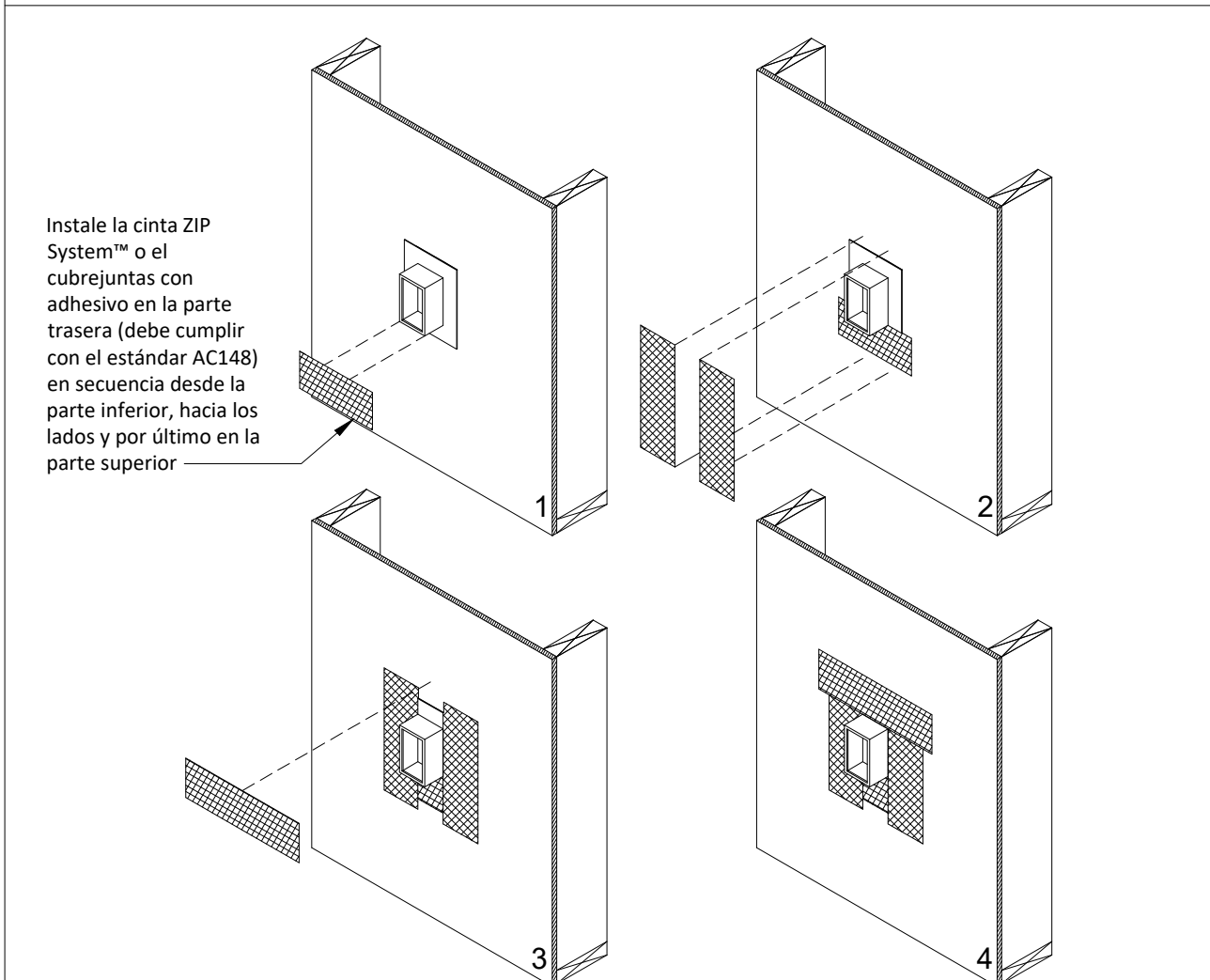

B-9 Revestimiento ZIP System® en perforación eléctrica típica

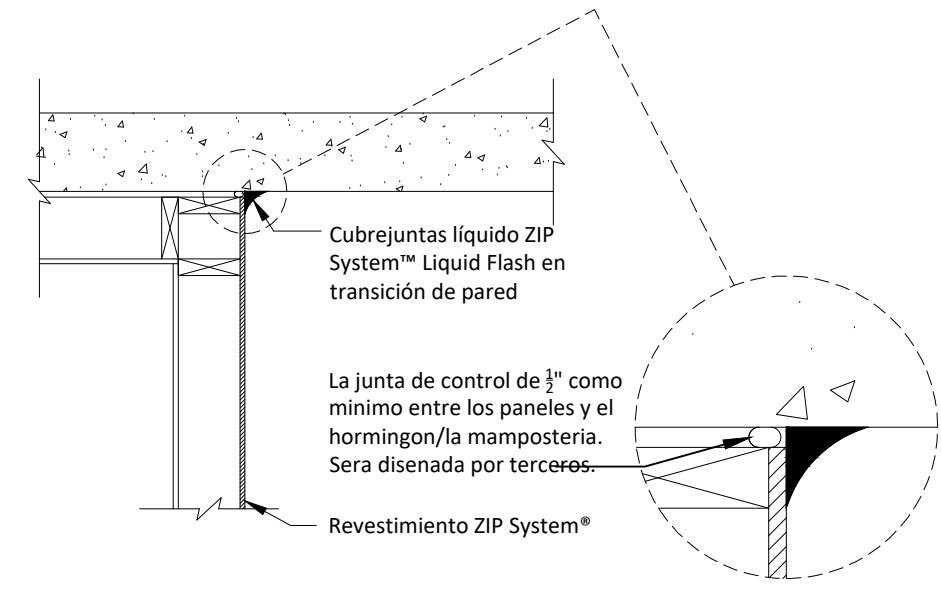

B-2 Revestimiento ZIP System® en transición de mampostería de hormigón

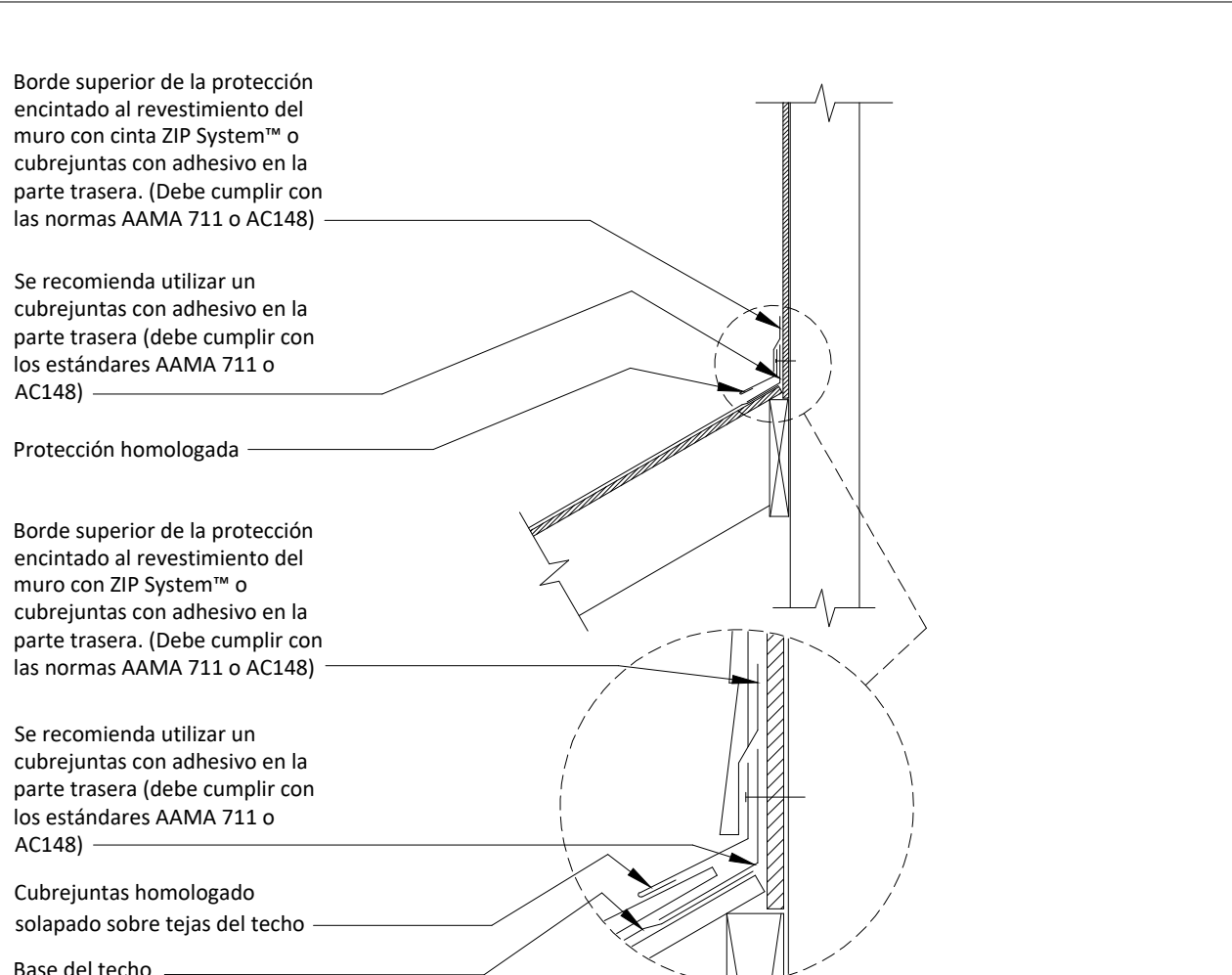

B-6 Revestimiento ZIP System® en base tradicional de techos

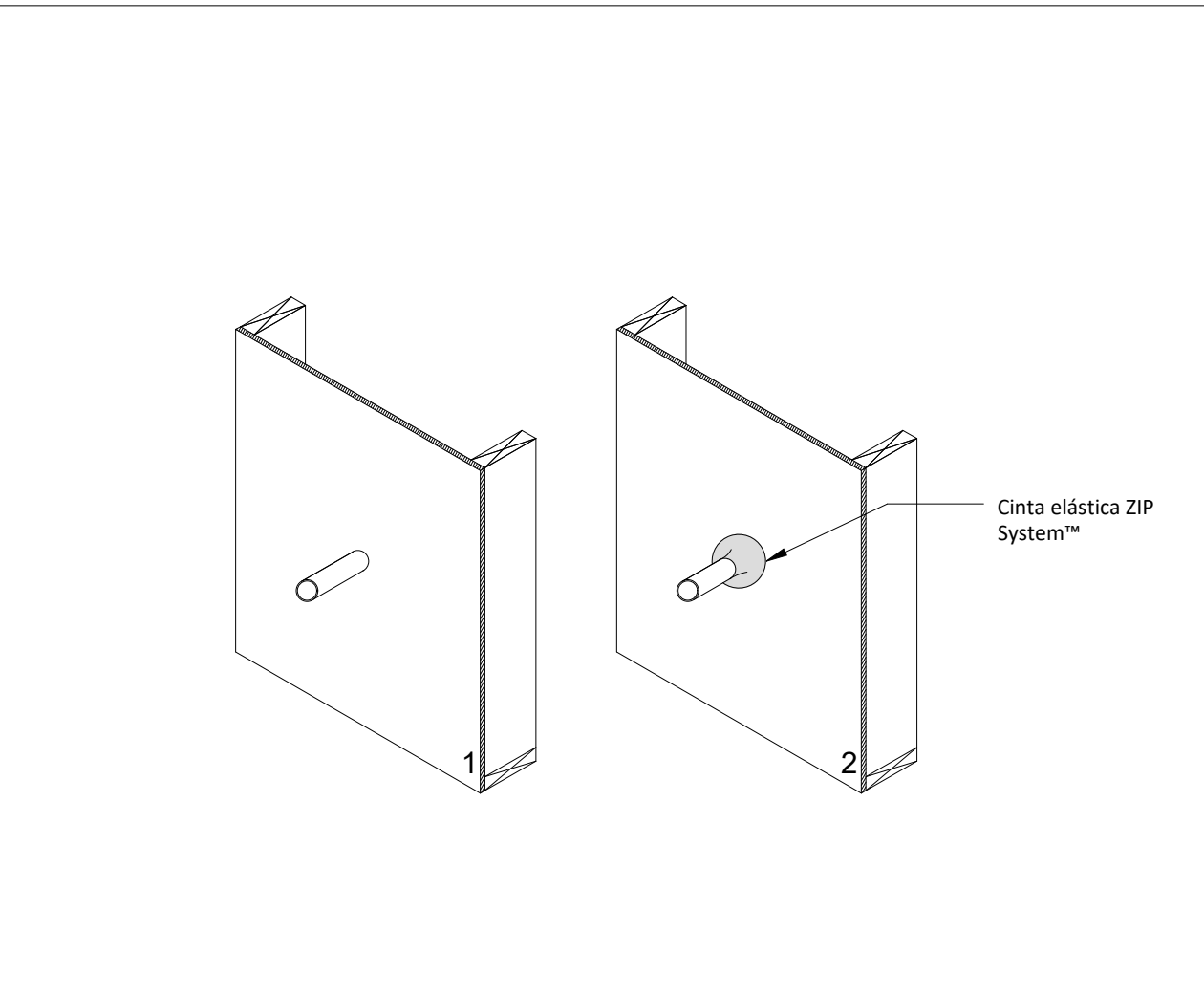

B-10 Revestimiento ZIP System® en perforación circular típica

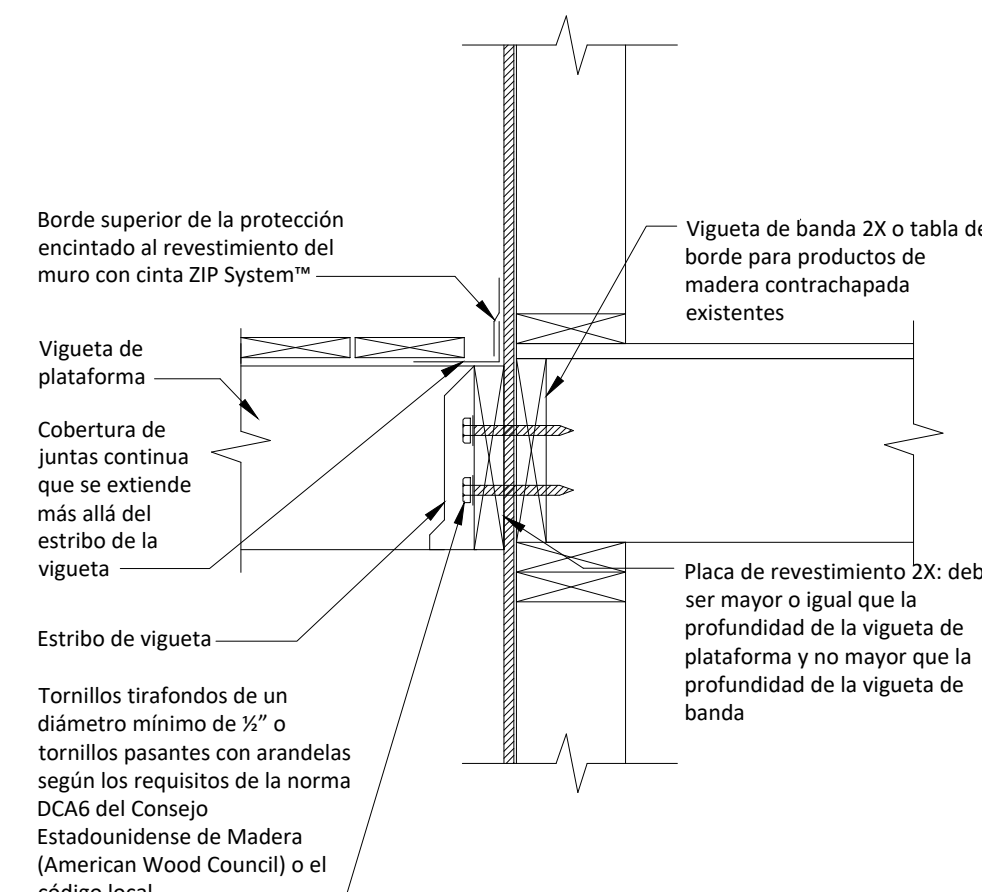

B-3 Revestimiento ZIP System® en plataformas exteriores de madera

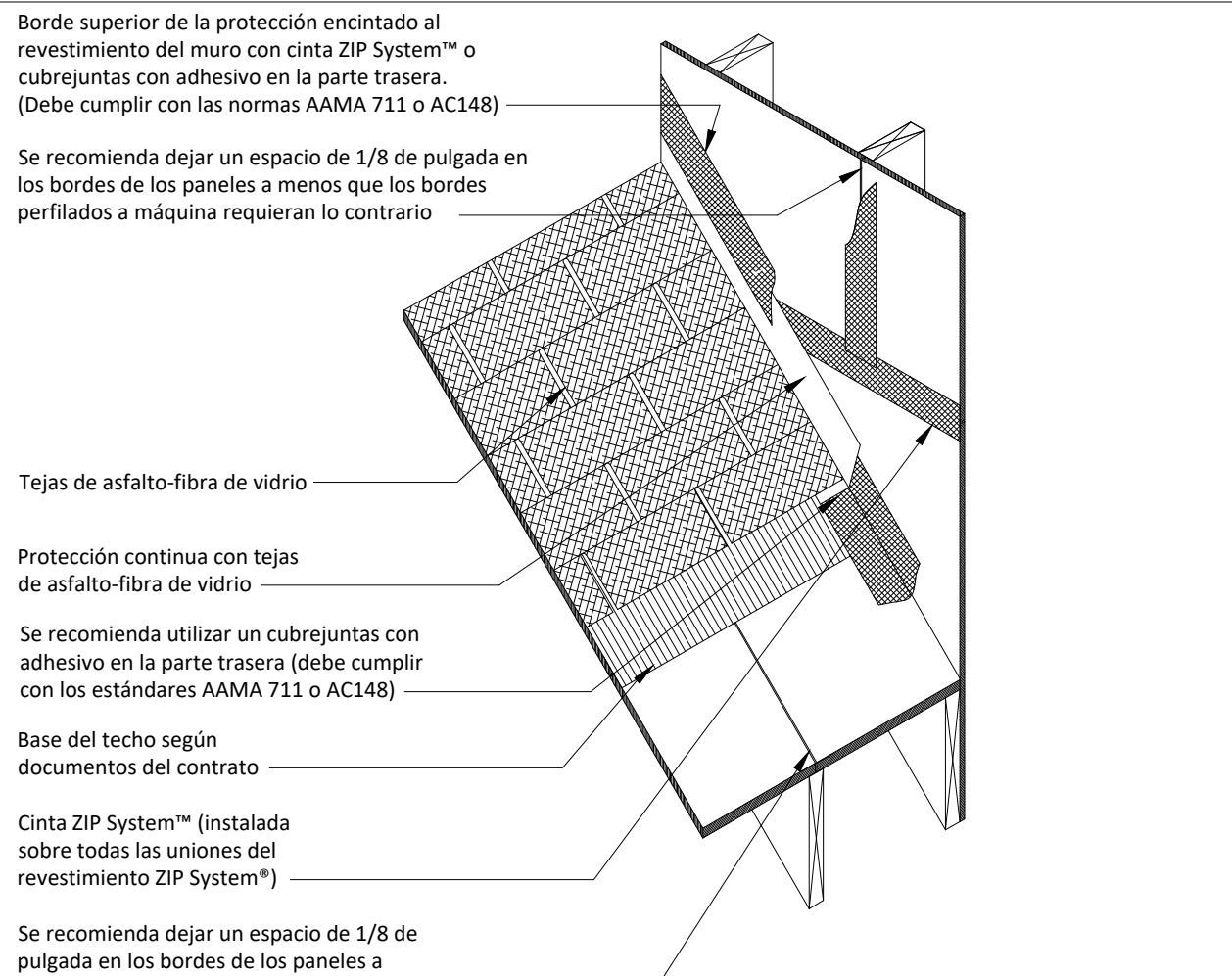

B-7 Revestimiento ZIP System® con tejas en la transición de pared a techo

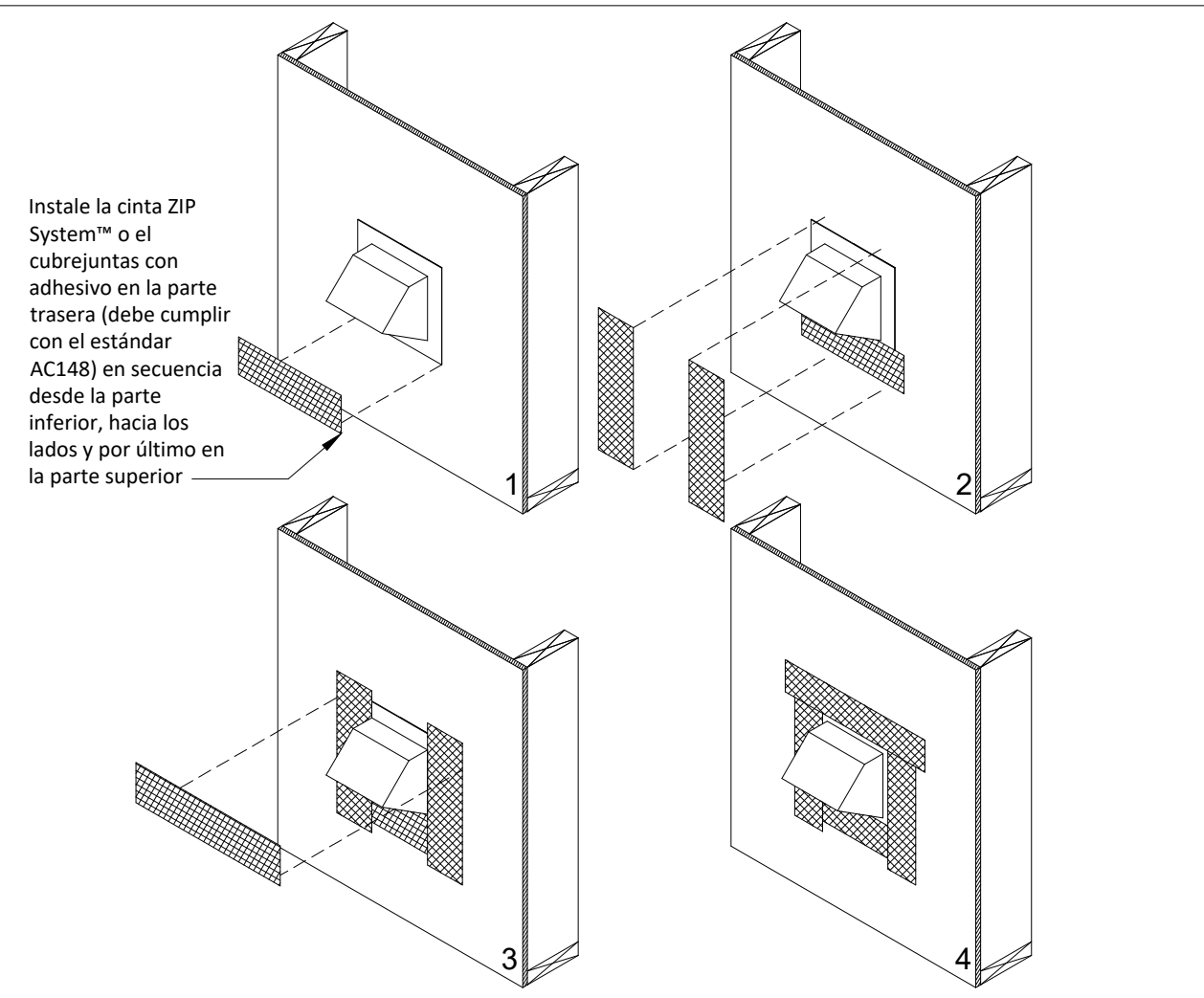

B-11 Revestimiento ZIP System® en perforación mecánica típica

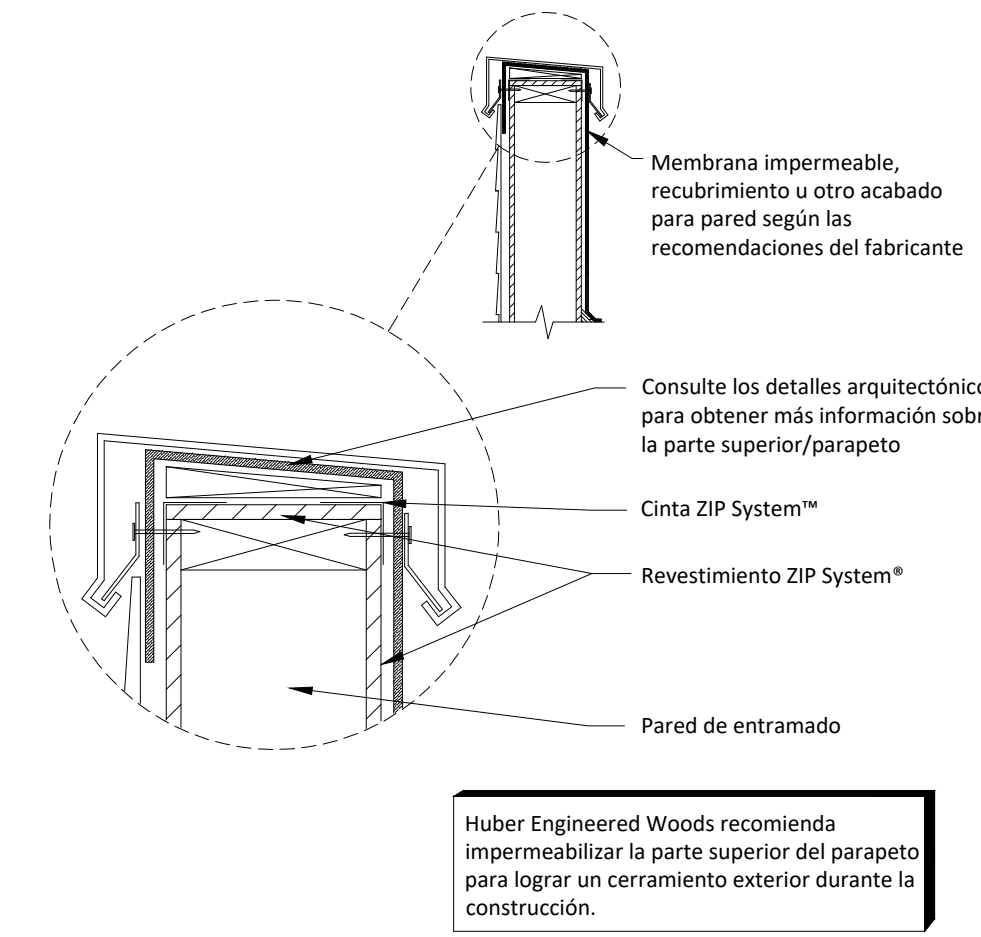

B-4 Revestimiento ZIP System® en parapeto

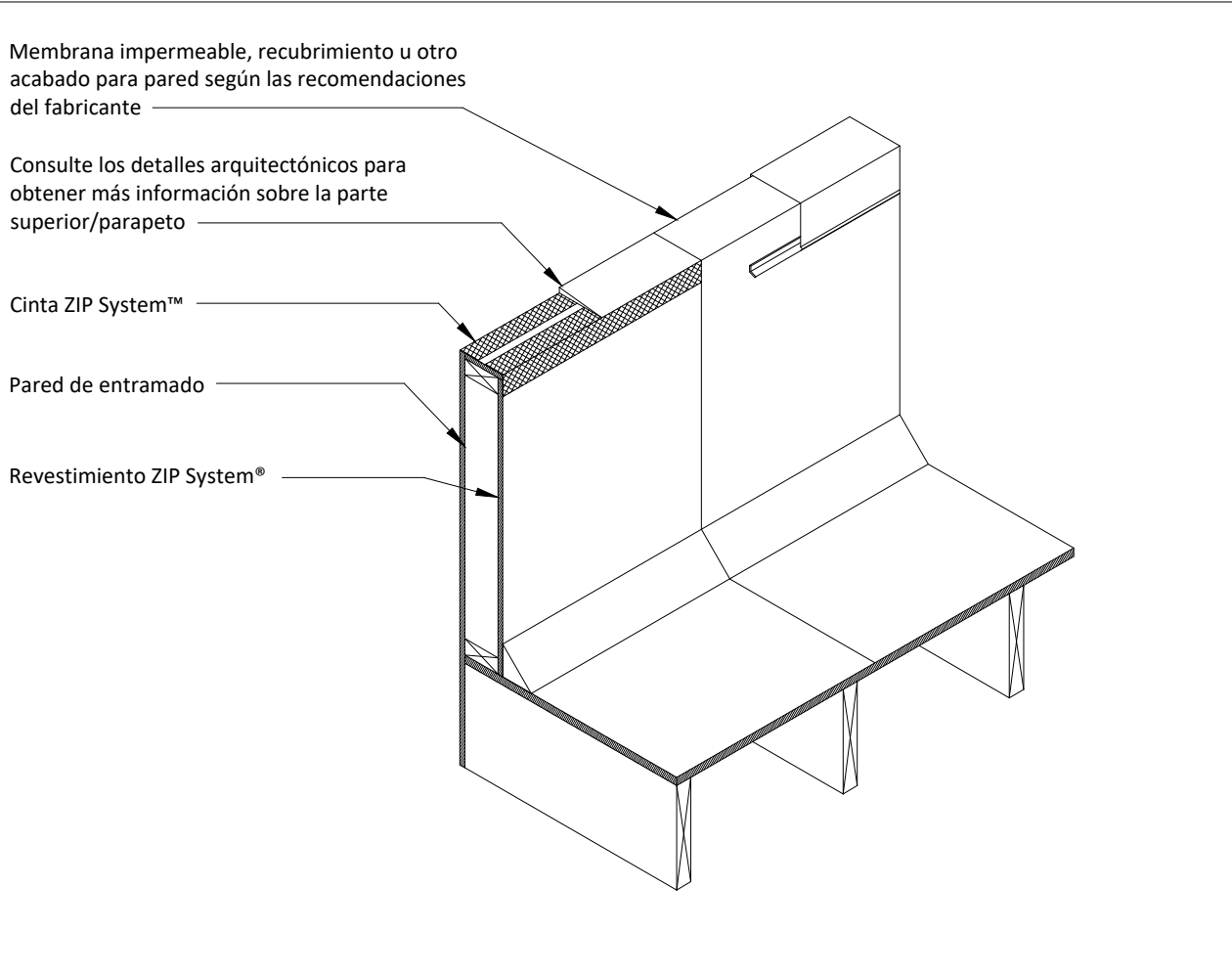

B-8 Revestimiento ZIP System® en parapeto

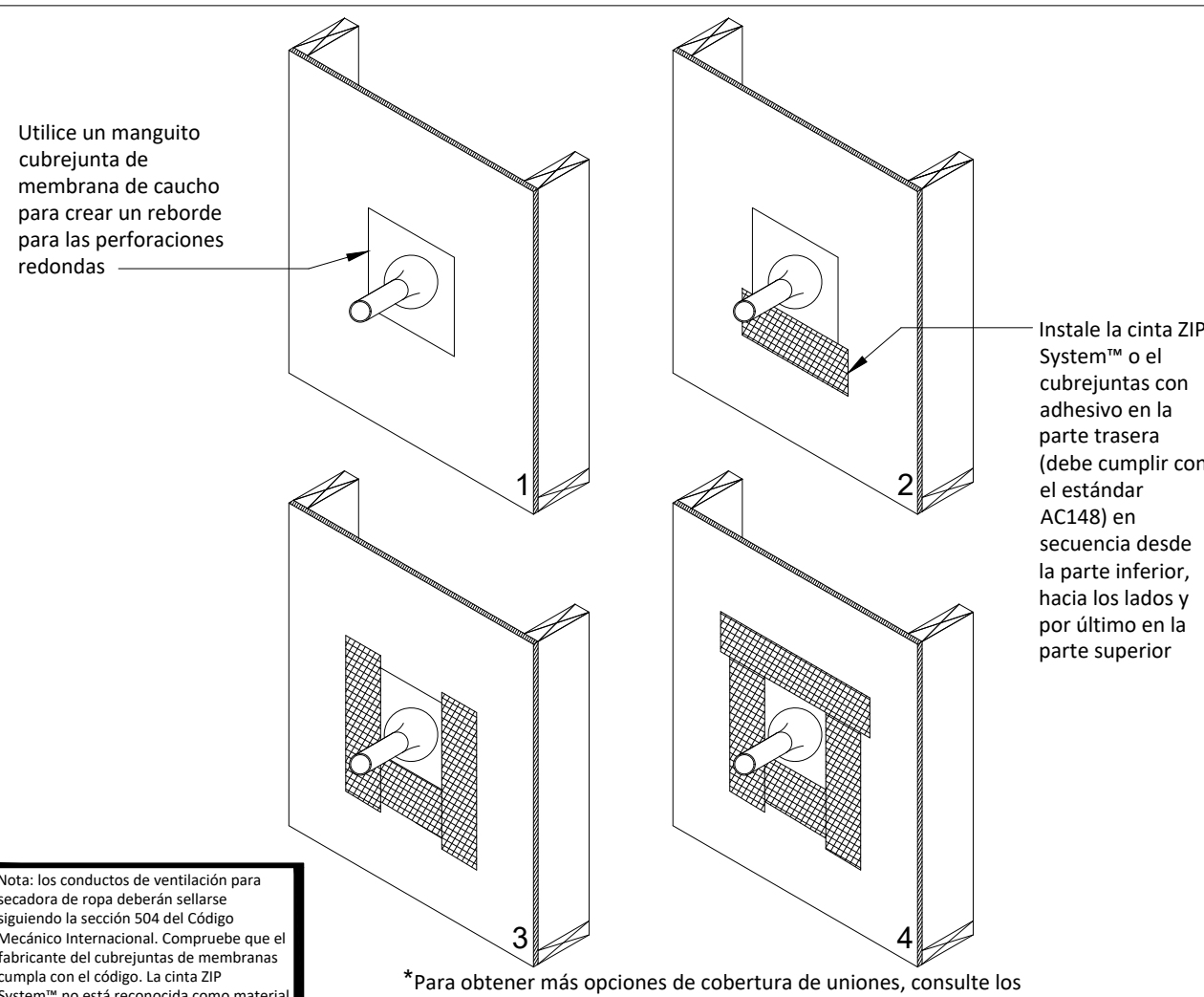

B-12 Revestimiento ZIP System® en perforación circular típica

ZIP SYSTEM® SHEATHING GENERAL NOTES
 EL REVESTIMIENTO ZIP SYSTEM® CONSISTE EN UN PANEL ESTRUCTURAL DISEÑADO PARA FUNCIONAR COMO PANEL DE REVESTIMIENTO ESTRUCTURAL Y COMO BARRERA RESISTENTE AL AGUA (WRB, POR SUS SIGLAS EN INGLÉS), LO QUE AGILIZA EL PROCESO DE INSTALACIÓN EN CONSTRUCCIONES DE TIPO V PARA APLICACIONES DE MURO/TECHO Y DE TIPO III PARA APLICACIONES DE TECHO. ZIP SYSTEM ESTÁ RECONOCIDO POR EL CÓDIGO COMO UNA WRB QUE SE APLICA EN MUROS CONFORME A LA NORMA ESR-1474 Y COMO BASE PARA TECHOS CONFORME A LA NORMA ESR-1473. TODAS LAS UNIONES DE LOS PANELES ZIP SYSTEM SE DEBEN ENCINTAR CON CINTA TAPAJUNTAS ZIP SYSTEM™ O CON PROTECCIÓN LÍQUIDA ZIP SYSTEM™. CUANDO SE APLIQUE LA CINTA TAPAJUNTAS, SE DEBE UTILIZAR UN RODILLO CON CABEZA DE GOMA. LOS PANELES DE REVESTIMIENTO ZIP SYSTEM SON PANELES ESTRUCTURALES DE MADERA (WSP, POR SU SIGLA EN INGLÉS) QUE CUMPLEN CON LAS NORMAS DEL DEPARTAMENTO DE COMERCIO PARA PS 2 ESTRUCTURAL 1, Y TIENEN AL MENOS EL MISMO RENDIMIENTO ESTRUCTURAL QUE UN WSP DE UN ESPESOR EQUIVALENTE. PARA OBTENER INFORMACIÓN SOBRE MUROS DE CORTE, CONSULTE EL CONSEJO TÉCNICO "CAPACIDAD DE CORTE DEL PANEL ESTRUCTURAL DE MADERA" (SHEAR CAPACITY OF WOOD STRUCTURAL PANEL) EN HUBERWOOD.COM. LOS PANELES ZIP SYSTEM ESTÁN DISPONIBLES CON LOS SIGUIENTES ESPESORES.

- 24/16, ESTRUCTURAL 1, 7/16" CATEGORÍA DE RENDIMIENTO 4'x8' | 4'x9' | 4'x10' | 4'x12' | 4'x8' 1-1/8" | 4'x9' 1-1/8" | 4'x10' 1-1/8" | 4'x12' 1-1/8"
- 32/16, ESTRUCTURAL 1, 1/2" CATEGORÍA DE RENDIMIENTO 4'x8' | 4'x9' | 4'x10'
- 40/20, ESTRUCTURAL 1, 5/8" CATEGORÍA DE RENDIMIENTO 4'x8' | 4'x9' | 4'x10'

A CONTINUACIÓN SE ENCUENTRA UN RESUMEN DEL PROCESO DE INSTALACIÓN DEL REVESTIMIENTO ZIP SYSTEM. VISITE HUBERWOOD.COM PARA ACCEDER A TODO EL MANUAL DE INSTALACIÓN DE ZIP SYSTEM.

ZIP SYSTEM SHEATHING - WALL INSTALLATION INSTRUCTIONS

1. INSTALE LOS PANELES ZIP SYSTEM CON LA BARRERA RESISTENTE AL AGUA HACIA AFUERA. LOS PANELES PUEDEN ORIENTARSE DE MANERA VERTICAL U HORIZONTAL. INSTALE BLOQUES CUANDO SE UTILICE COMO MURO DE CORTE, CONFORME A LOS PLANOS ESTRUCTURALES O LOS REQUISITOS DEL CÓDIGO LOCAL. ESPACIO ENTRE PANELES DE 1/8" COMO MÍNIMO.
2. UNA LOS PANELES AL MARCO UTILIZANDO SUJETADORES RECONOCIDOS POR EL CÓDIGO Y UN ESPACIO MÁXIMO DE 6" DE CENTRO A CENTRO A LO LARGO DE LOS BORDES APOYADOS Y DE 12" DE CENTRO A CENTRO EN LOS SOPORTES INTERMEDIOS. EL CONTRATISTA GENERAL TIENE LA RESPONSABILIDAD DE VERIFICAR QUE TANTO EL TIPO COMO EL ESPACIO DE LOS SUJETADORES SEAN LOS CORRECTOS. PODRÍA SER NECESARIO UTILIZAR UNA SUJECCIÓN MÁS AJUSTADA EN FUNCIÓN DE LOS REQUISITOS ESTRUCTURALES. EL CONTRATISTA GENERAL TIENE LA RESPONSABILIDAD DE GARANTIZAR QUE SE CORRIJAN LOS SUJETADORES PERFORADOS EN EXCESO Y LOS CLAVOS EXPUESTOS
3. APLIQUE CINTA TAPAJUNTAS ZIP SYSTEM SOBRE TODAS LAS UNIONES, ASEGURÁNDOSE DE QUE LA CINTA ESTÉ CENTRADA SOBRE LA UNIÓN A MENOS DE ±1/2". UTILICE UN RODILLO DE GOMA PARA APLICAR UNA PRESIÓN ADECUADA SOBRE LA CINTA Y ALISAR CUALQUIER ARRUGA.
4. LOS EMPALMES VERTICALES Y HORIZONTALES DE LA CINTA DEBEN SUPERPONERSE 3" COMO MÍNIMO. EN LAS JUNTAS EN T, LOS TROZOS DE CINTA DEBEN SUPERPONERSE 1" COMO MÍNIMO.

DISCLAIMER
 LOS DETALLES QUE SE MUESTRAN EN ESTA PÁGINA SON LOS HABITUALES Y TIENEN FINES GENERALES. VISITE HUBERWOOD.COM PARA OBTENER MÁS INFORMACIÓN SOBRE CUBIERTAS ACABADAS PARA MUROS, DETALLES Y APLICACIONES. ALGUNOS DETALLES NO SON REQUISITOS, SINO RECOMENDACIONES DE HEW; CONSULTE EL MANUAL DE INSTALACIÓN DE ZIP SYSTEM PARA OBTENER MÁS INFORMACIÓN. EN HUBERWOOD.COM ENCONTRARÁ UNA BIBLIOTECA DE DETALLES Y CONSEJOS TÉCNICOS.

FOR ADDITIONAL QUESTIONS CONTACT US BY EMAIL AT TECHQUESTIONS@HUBER.COM OR BY PHONE AT 1-800-933-9220 EXT. 2716

**HUBER ENGINEERED WOODS, LLC
 10925 DAVID TAYLOR DRIVE
 SUITE 300
 CHARLOTTE, NC 28262**

EXTIENDA CON RODILLO LA CINTA

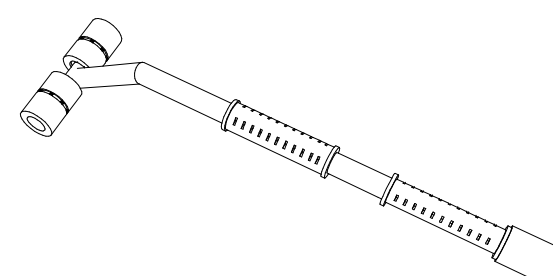

VENTANAS Y PUERTAS

Opcional: Incline el aféizaz hacia el exterior para propiciar el drenaje; conforme a la norma ASTM E1192 y las instrucciones de instalación del fabricante de la ventana. Verifique con el fabricante de la ventana o el diseñador responsable los requisitos del revestimiento para aféizaz; el revestimiento para aféizaz debe extenderse dentro de la abertura en la pared a una profundidad mínima del contramarco de la ventana.

La cinta elástica ZIP System™ debe extenderse sobre las jambas 6 pulgadas como mínimo.

Asegúrese de que la cinta elástica ZIP System™ se adhiera firmemente a las esquinas.

Aplique sellador* en la parte posterior del marco de la ventana conforme a los requisitos del fabricante de la ventana o el diseñador responsable.

Use la cinta ZIP System™ o el cubrejuntas con adhesivo en la parte trasera (debe cumplir con el estándar AC148 o AAMA 711) para sellar el espacio sobre los marcos de las ventanas en las jambas.

El cordón de sellador en el marco de montaje en el aféizaz debe tener como mínimo 2 espacios de, al menos, 2 pulgadas de ancho para permitir el drenaje. Los espacios no deben estar a más de 4 pies de distancia.

La cinta cubrejuntas en la jamba del marco no debe extenderse más allá del punto medio de la cinta protectora del marco del dintel.

Use la cinta ZIP System™ o el cubrejuntas con adhesivo en la parte trasera (debe cumplir con el estándar AC148 o AAMA 711) solapados sobre el cubrejuntas metálico del dintel.

Use la cinta ZIP System™ o el cubrejuntas con adhesivo en la parte trasera (debe cumplir con el estándar AC148 o AAMA 711) solapados sobre el cubrejuntas metálico del dintel.

Use la cinta ZIP System™ o el cubrejuntas con adhesivo en la parte trasera (debe cumplir con el estándar AC148 o AAMA 711) solapados sobre el cubrejuntas metálico del dintel.

Use la cinta ZIP System™ o el cubrejuntas con adhesivo en la parte trasera (debe cumplir con el estándar AC148 o AAMA 711) solapados sobre el cubrejuntas metálico del dintel.

Use la cinta ZIP System™ o el cubrejuntas con adhesivo en la parte trasera (debe cumplir con el estándar AC148 o AAMA 711) solapados sobre el cubrejuntas metálico del dintel.

Use la cinta ZIP System™ o el cubrejuntas con adhesivo en la parte trasera (debe cumplir con el estándar AC148 o AAMA 711) solapados sobre el cubrejuntas metálico del dintel.

Use la cinta ZIP System™ o el cubrejuntas con adhesivo en la parte trasera (debe cumplir con el estándar AC148 o AAMA 711) solapados sobre el cubrejuntas metálico del dintel.

Use la cinta ZIP System™ o el cubrejuntas con adhesivo en la parte trasera (debe cumplir con el estándar AC148 o AAMA 711) solapados sobre el cubrejuntas metálico del dintel.

Use la cinta ZIP System™ o el cubrejuntas con adhesivo en la parte trasera (debe cumplir con el estándar AC148 o AAMA 711) solapados sobre el cubrejuntas metálico del dintel.

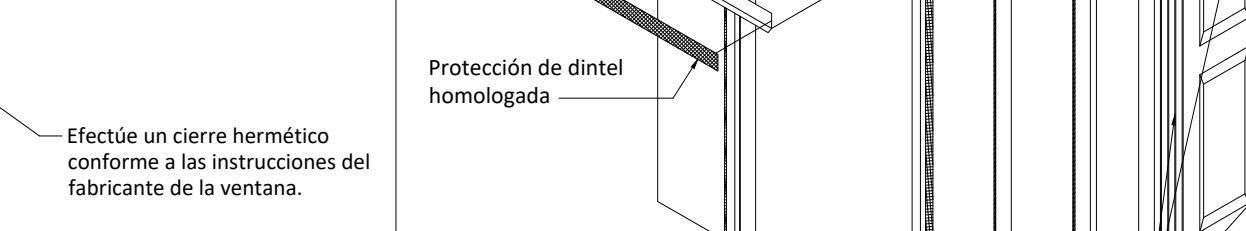
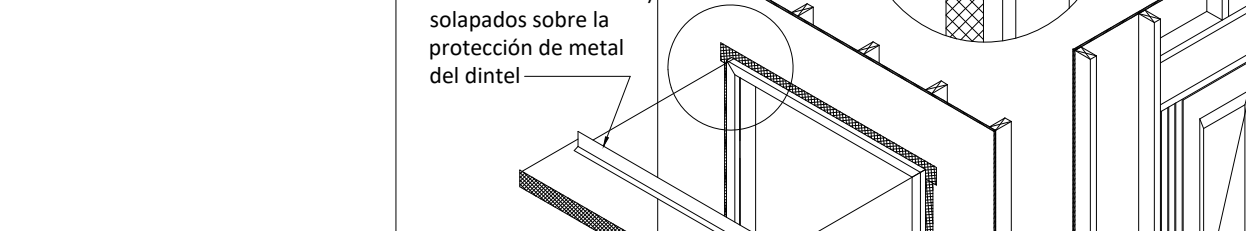
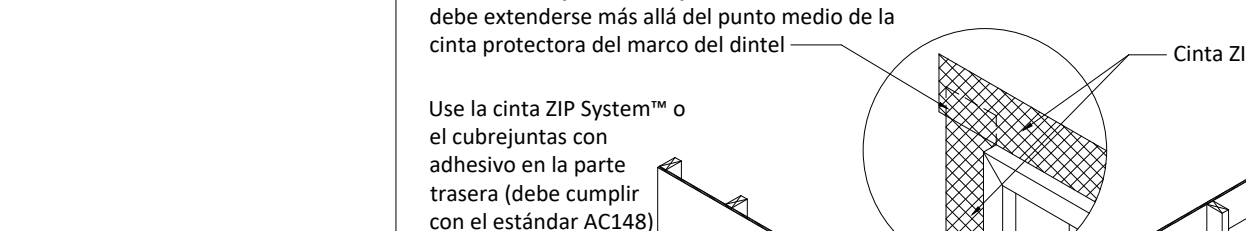
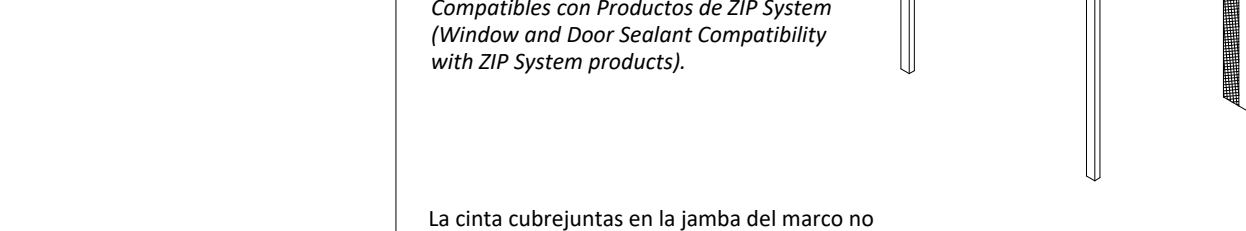
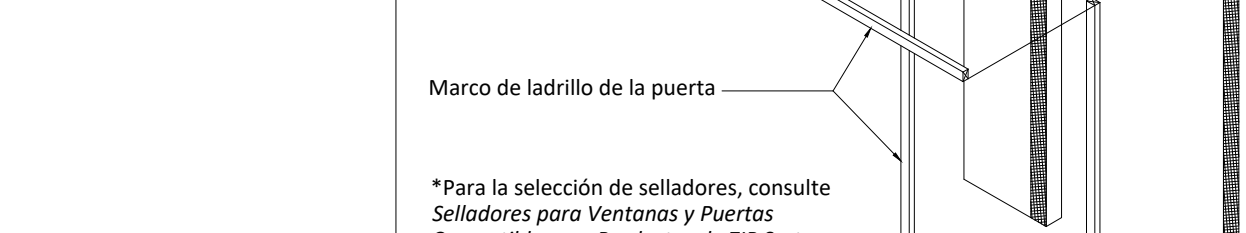
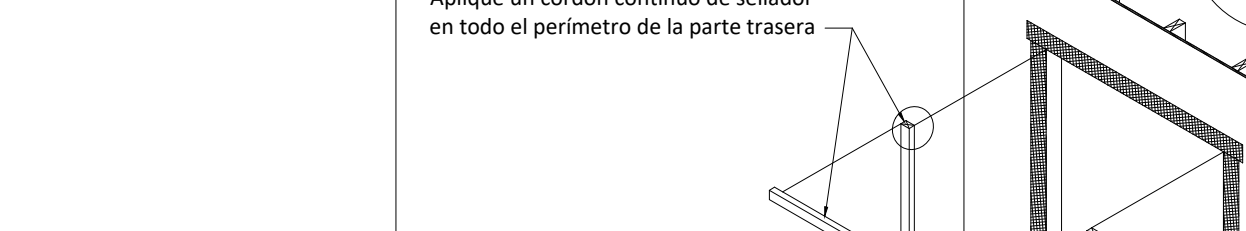
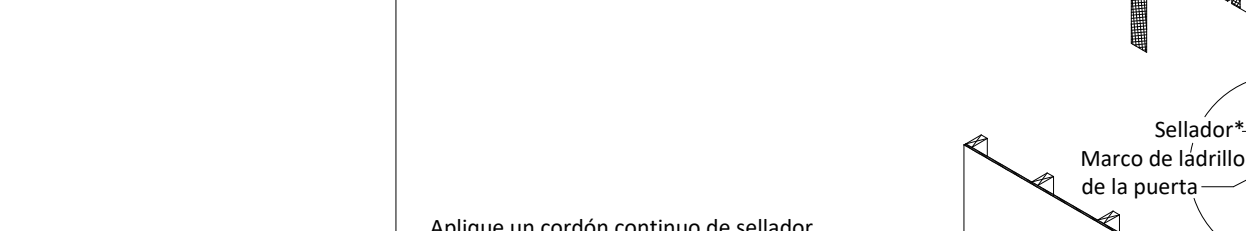
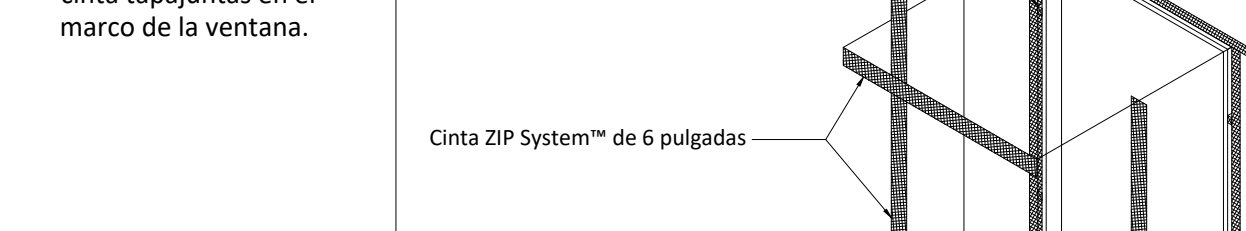
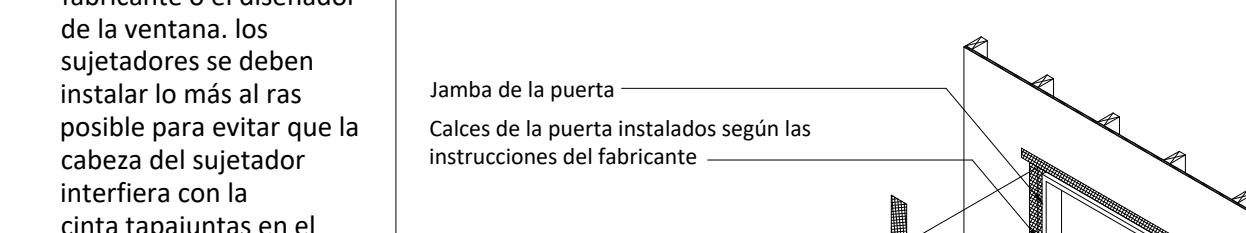
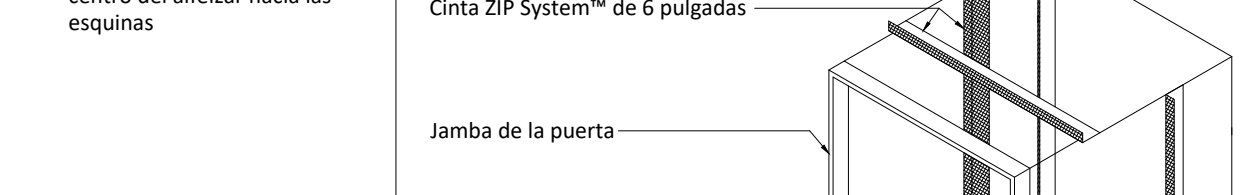
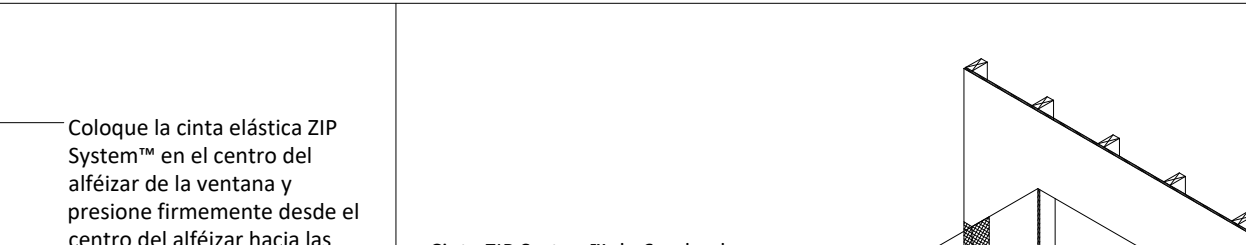
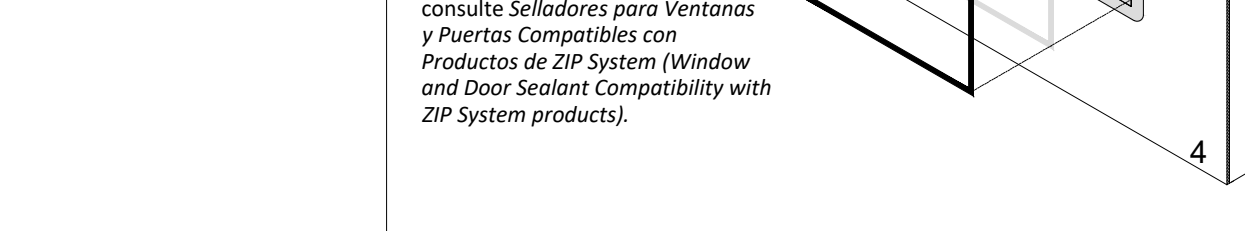
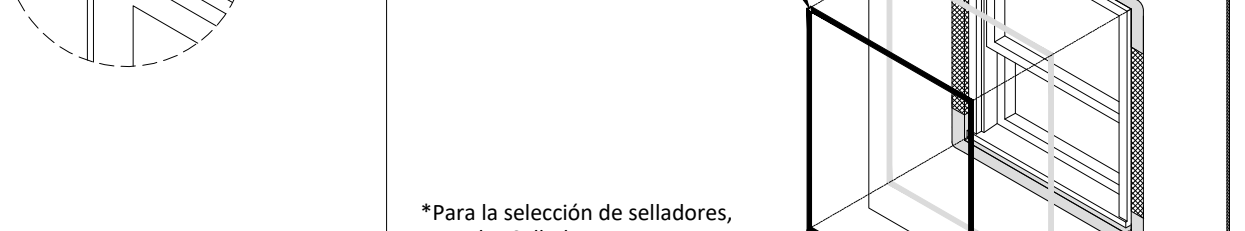
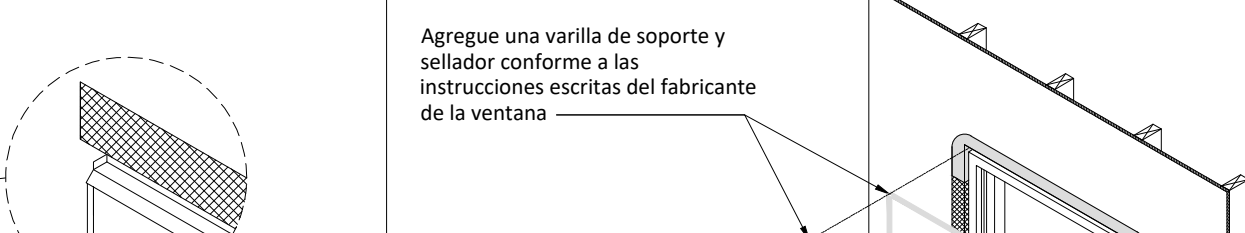
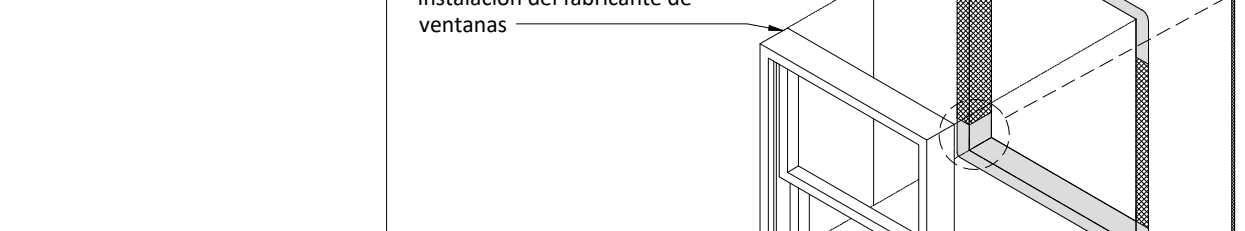
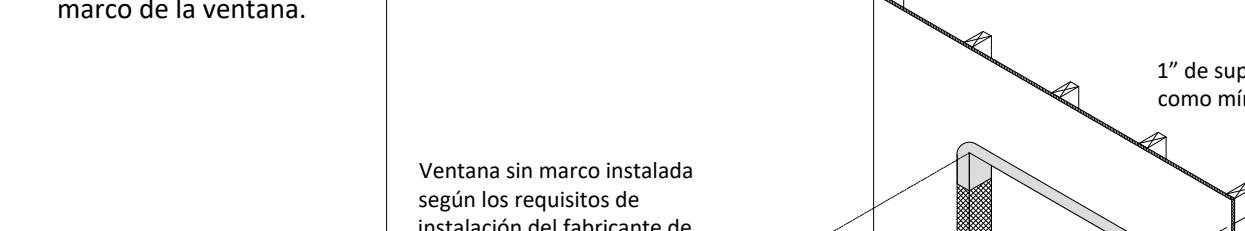
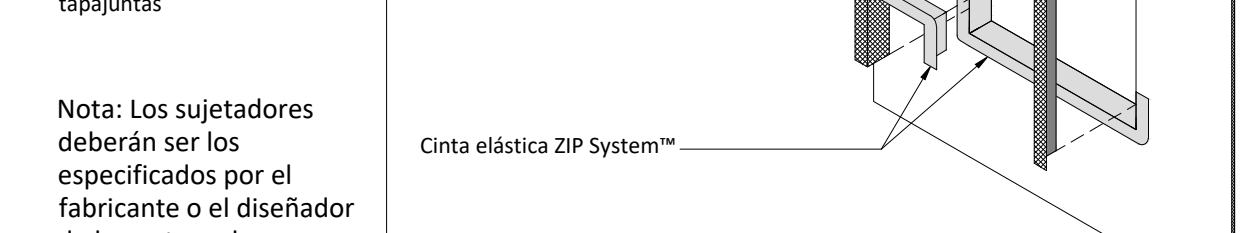
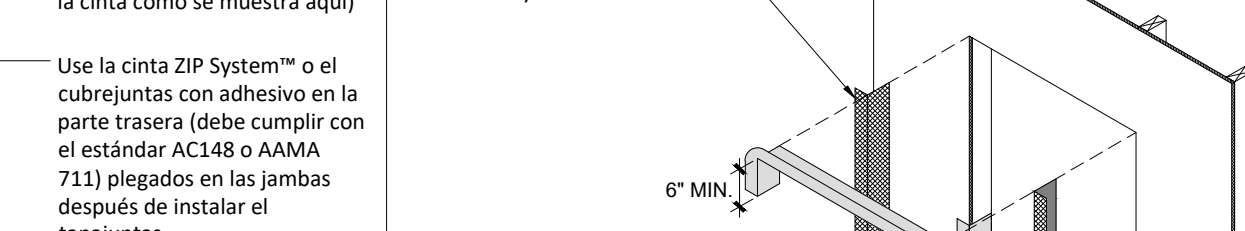
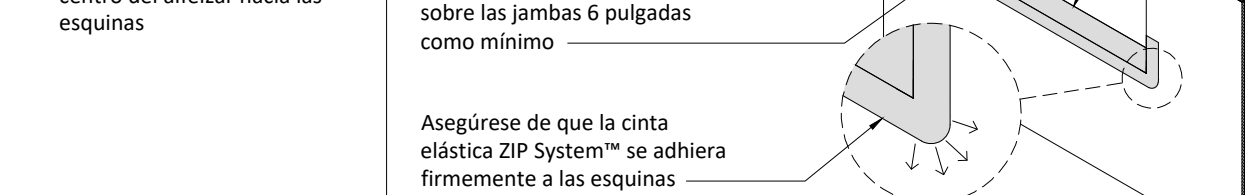
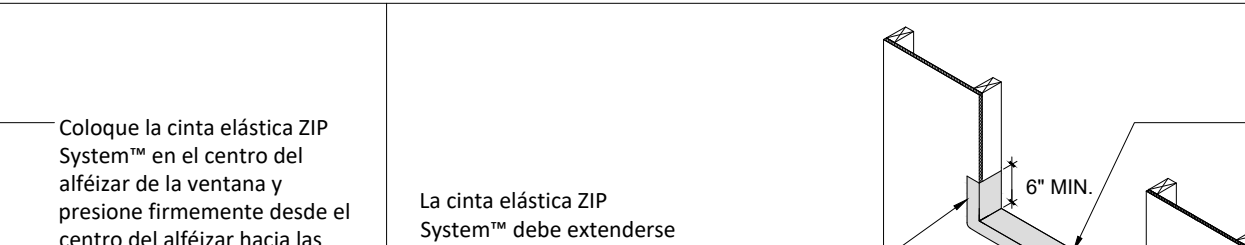
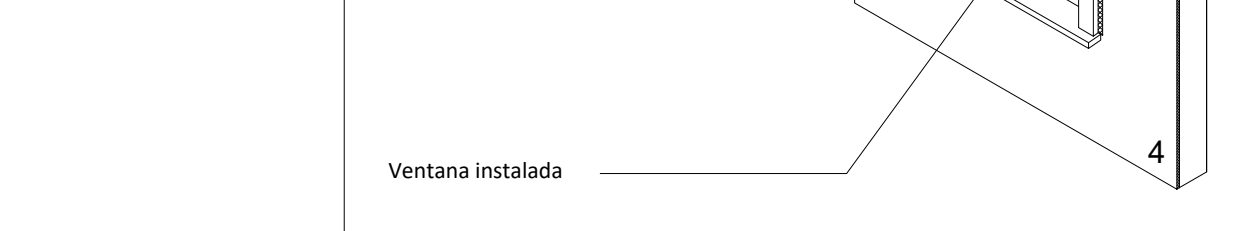
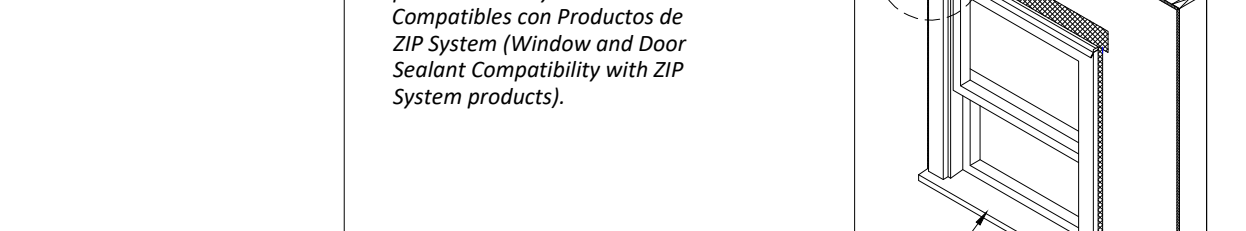
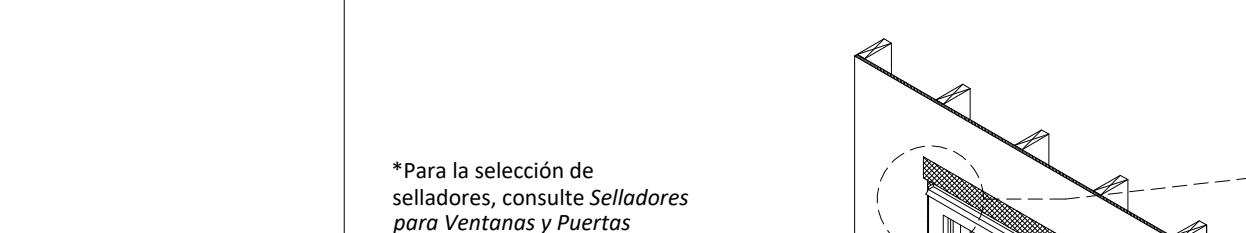
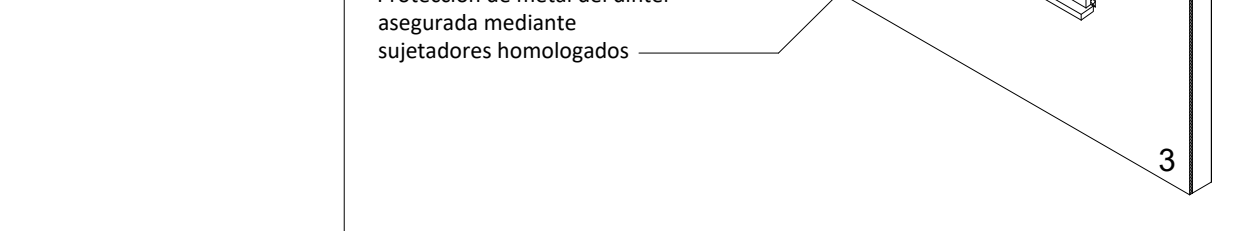
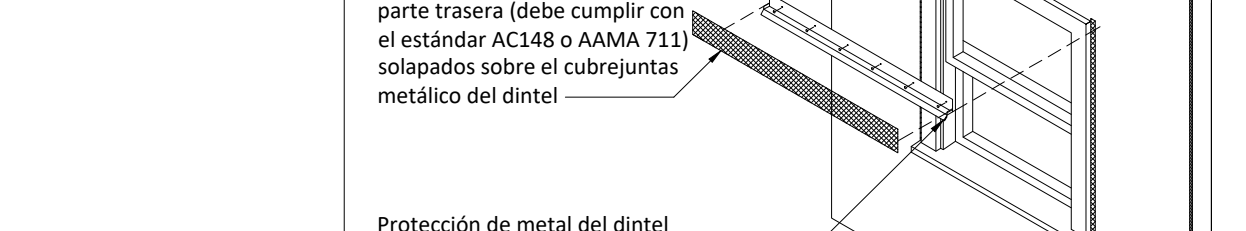
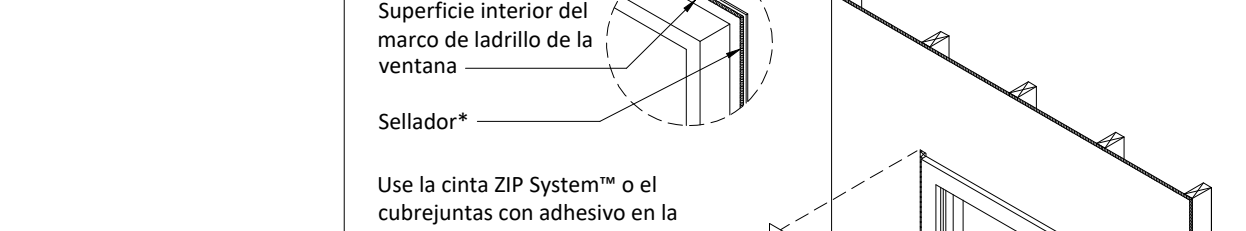
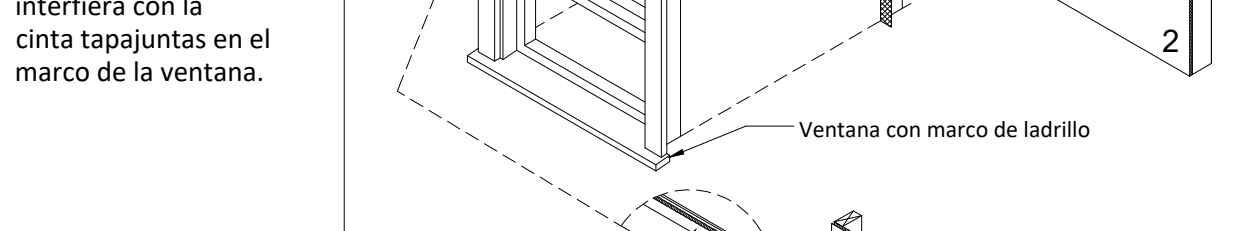
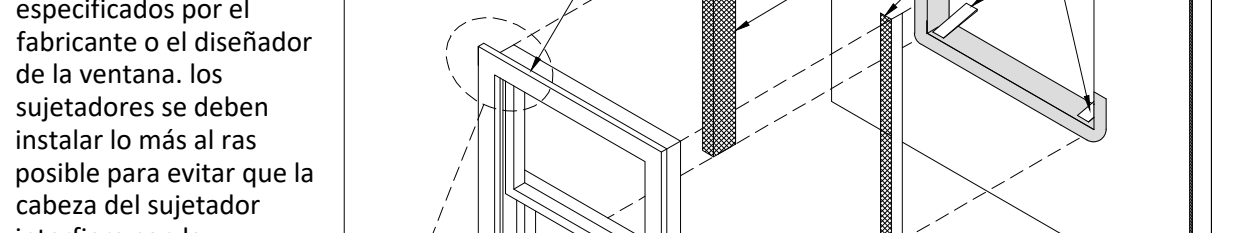
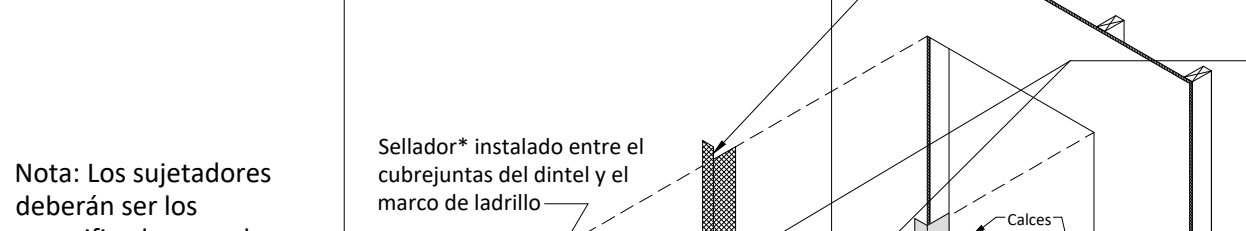
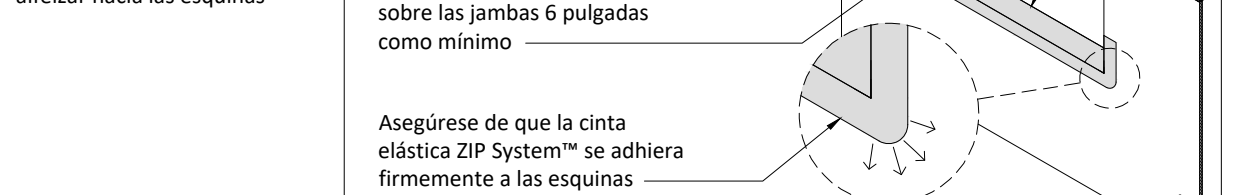
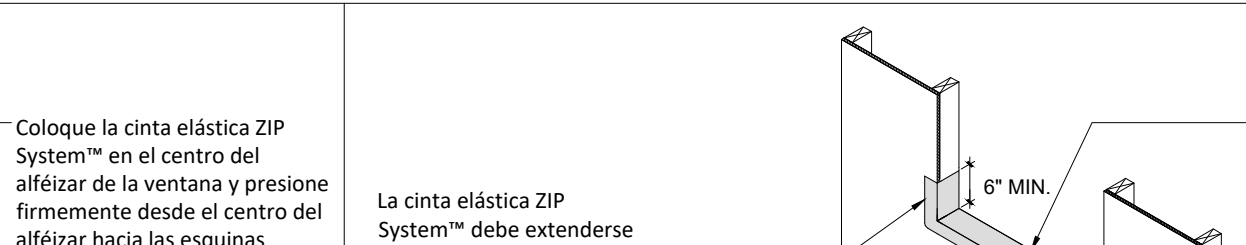

ZIP SYSTEM® SHEATHING GENERAL NOTES
 EL REVESTIMIENTO ZIP SYSTEM® CONSISTE EN UN PANEL ESTRUCTURAL DISEÑADO PARA FUNCIONAR COMO PANEL DE REVESTIMIENTO ESTRUCTURAL Y COMO BARRERA RESISTENTE AL AGUA (WRB, POR SUS SIGLAS EN INGLÉS), LO QUE AGILIZA EL PROCESO DE INSTALACIÓN EN CONSTRUCCIONES DE TIPO V PARA APLICACIONES DE MURO/TECHO Y DE TIPO III PARA APLICACIONES DE TECHO. ZIP SYSTEM ESTÁ RECONOCIDO POR EL CÓDIGO COMO UNA WRB QUE SE APLICA EN MUROS CONFORME A LA NORMA ESR-1474 Y COMO BASE PARA TECHOS CONFORME A LA NORMA ESR-1473. TODAS LAS UNIONES DE LOS PANELES ZIP SYSTEM SE DEBEN ENCINTAR CON CINTA TAPAJUNTAS ZIP SYSTEM™ O CON PROTECCIÓN LÍQUIDA ZIP SYSTEM™. CUANDO SE APLIQUE LA CINTA TAPAJUNTAS, SE DEBE UTILIZAR UN RODILLO CON CABEZA DE GOMA. LOS PANELES DE REVESTIMIENTO ZIP SYSTEM SON PANELES ESTRUCTURALES DE MADERA (WSP, POR SU SIGLA EN INGLÉS) QUE CUMPLEN CON LAS NORMAS DEL DEPARTAMENTO DE COMERCIO PARA PS 2 ESTRUCTURAL 1, Y TIENEN AL MENOS EL MISMO RENDIMIENTO ESTRUCTURAL QUE UN WSP DE UN ESPESOR EQUIVALENTE. PARA OBTENER INFORMACIÓN SOBRE MUROS DE CORTE, CONSULTE EL CONSEJO TÉCNICO "CAPACIDAD DE CORTE DEL PANEL ESTRUCTURAL DE MADERA" (SHEAR CAPACITY OF WOOD STRUCTURAL PANEL) EN [HUBERWOOD.COM](http://huberwood.com). LOS PANELES ZIP SYSTEM ESTÁN DISPONIBLES CON LOS SIGUIENTES ESPESORES.

24/16, ESTRUCTURAL 1, 7/16" CATEGORIA DE RENDIMIENTO

4x8' | 4x9' | 4x10' | 4x12'
 | 4x8' 1-1/8" | 4x9' 1-1/8" | 4x10' 1-1/8" | 4x12' 1-1/8"

32/16, ESTRUCTURAL 1, 1/2" CATEGORIA DE RENDIMIENTO

4x8' | 4x9' | 4x10'
 40/20, ESTRUCTURAL 1, 5/8" CATEGORIA DE RENDIMIENTO

4x8' | 4x9' | 4x10'

A CONTINUACIÓN SE ENCUENTRA UN RESUMEN DEL PROCESO DE INSTALACIÓN DEL REVESTIMIENTO ZIP SYSTEM. VISITE [HUBERWOOD.COM](http://huberwood.com) PARA ACCEDER A TODO EL MANUAL DE INSTALACIÓN DE ZIP SYSTEM.

ZIP SYSTEM SHEATHING - WALL INSTALLATION INSTRUCTIONS

1. INSTALE LOS PANELES ZIP SYSTEM CON LA BARRERA RESISTENTE AL AGUA HACIA AFUERA. LOS PANELES PUEDEN ORIENTARSE DE MANERA VERTICAL U HORIZONTAL. INSTALE BLOQUES CUANDO SE UTILICE COMO MURO DE CORTE, CONFORME A LOS PLANOS ESTRUCTURALES O LOS REQUISITOS DEL CÓDIGO LOCAL. ESPACIO ENTRE PANELES DE 1/8" COMO MÍNIMO.

2. UNA LOS PANELES AL MARCO UTILIZANDO SUJETADORES RECONOCIDOS POR EL CÓDIGO Y UN ESPACIADO MÁXIMO DE 6" DE CENTRO A CENTRO A LO LARGO DE LOS BORDES APOYADOS Y DE 12" DE CENTRO A CENTRO EN LOS SOPORTES INTERMEDIOS. EL CONTRATISTA GENERAL TIENE LA RESPONSABILIDAD DE VERIFICAR QUE TANTO EL TIPO COMO EL ESPACIADO DE LOS SUJETADORES SEAN LOS CORRECTOS. PODRÍA SER NECESARIO UTILIZAR UNA SUJECCIÓN MÁS AJUSTADA EN FUNCIÓN DE LOS REQUISITOS ESTRUCTURALES. EL CONTRATISTA GENERAL TIENE LA RESPONSABILIDAD DE GARANTIZAR QUE SE CORRIAN LOS SUJETADORES PERFORADOS EN EXCESO Y LOS CLAVOS EXPUESTOS.

3. APLIQUE CINTA TAPAJUNTAS ZIP SYSTEM SOBRE TODAS LAS UNIONES, ASEGURÁNDOSE DE QUE LA CINTA ESTÉ CENTRADA SOBRE LA UNIÓN A MENOS DE ±1/2". UTILICE UN RODILLO DE GOMA PARA APLICAR UNA PRESIÓN ADECUADA SOBRE LA CINTA Y ALISAR CUALQUIER ARRUGA.

4. LOS EMPALMES VERTICALES Y HORIZONTALES DE LA CINTA DEBEN SUPERPONERSE 3" COMO MÍNIMO. EN LAS JUNTAS EN T, LOS TROZOS DE CINTA DEBEN SUPERPONERSE 1" COMO MÍNIMO.

DISCLAIMER

LOS DETALLES QUE SE MUESTRAN EN ESTA PÁGINA SON LOS HABITUALES Y TIENEN FINES GENERALES. VISITE [HUBERWOOD.COM](http://huberwood.com) PARA OBTENER MÁS INFORMACIÓN SOBRE CUBIERTAS ACABADAS PARA MUROS, DETALLES Y APLICACIONES. ALGUNOS DETALLES NO SON REQUISITOS, SINO RECOMENDACIONES DE HEW; CONSULTE EL MANUAL DE INSTALACIÓN DE ZIP SYSTEM PARA OBTENER MÁS INFORMACIÓN. EN [HUBERWOOD.COM](http://huberwood.com) ENCONTRARÁ UNA BIBLIOTECA DE DETALLES Y CONSEJOS TÉCNICOS.

FOR ADDITIONAL QUESTIONS CONTACT US BY EMAIL AT [TECHQUESTIONS@HUBER.COM](mailto:techquestions@huber.com) OR BY PHONE AT 1-800-933-9220 EXT. 2716

HUBER ENGINEERED WOODS, LLC
 10925 DAVID TAYLOR DRIVE
 SUITE 300
 CHARLOTTE, NC 28262

C-1 Revestimiento ZIP System® con ventana con marco típico

C-2 Revestimiento ZIP System® con ventana con marco de ladrillo típico

C-3 Revestimiento ZIP System® con ventana de fachada comercial/sin marco típica

C-4 Revestimiento ZIP System® en instalación de puerta típica

EXTIENDA CON RODILLO LA CINTA